

**TERK<sup>®</sup>**

**TRINITY XTEND**

**AMPLIFIED INDOOR HDTV ANTENNA  
WITH **WIFI EXTENDER****

# SETUP GUIDE

Check out setup videos at  
**[www.TERK.com/Setup](http://www.TERK.com/Setup)**

Instrucciones en español.....21

# Setup is easy!

Getting up and running with the Trinity Xtend has two parts.



## HDTV ANTENNA SETUP (for free local HDTV)



Find the best place for the Xtend.



Connect the Xtend to your TV.



Scan for channels... and enjoy free HDTV!



## WIFI EXTENDER SETUP (for better Wi-Fi coverage around the Xtend)



Download the TERK XTEND App on your phone or tablet.



Use the XTEND App to connect the Xtend to your WiFi network.

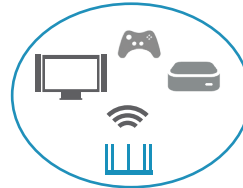

Switch your streaming devices to the Xtend's network...and enjoy better Wi-Fi coverage for your streaming devices.



## HD ANTENNA SETUP

1

### Find the best location for your antenna.



TV antennas perform best when facing the direction of the broadcaster's tower.

For help finding your local broadcast towers, go to [www.TERK.com](http://www.TERK.com)

#### Antenna Placement Tips

- ✓ Avoid metal surfaces (like a metal stand).
- ✓ Move the antenna close to or in a window.
- ✓ Position the antenna as high as possible.

2

### Place the antenna.

Place the antenna on a flat surface next to your TV, facing the direction where most of your broadcast towers are located.

#### Alternate Mounting Option

This antenna can be mounted to a wall as well. To mount this antenna to a wall: Install the included wall-mount screws (and anchors, if needed) where desired. Align the keyholes on the bottom of the antenna with wall-mounted screws, then lock the antenna into place.



## HD ANTENNA SETUP (continued)

### 3 Raise the antenna's five elements.

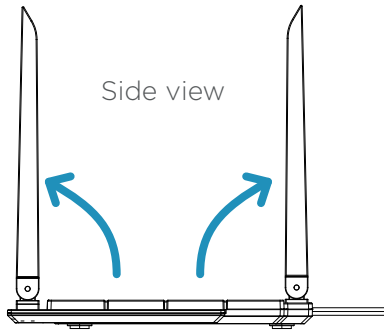

Raise the five elements to their upright position for best performance.

For wall-mounting, raise the five antenna elements to their full 180-degree position.

### 4 Connect the antenna's coaxial cable to your TV.

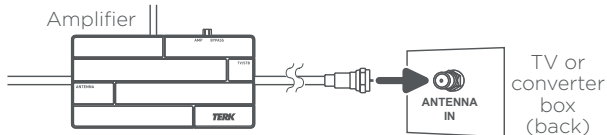

**IMPORTANT:** Make sure your TV is turned off.



## HD ANTENNA SETUP (continued)

5

### Plug in the antenna's power cord to a power outlet.

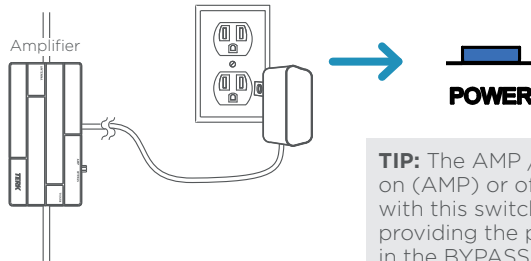

The Trinity Xtend's POWER light illuminates to show that the Xtend is on.

**TIP:** The AMP / BYPASS switch lets you turn the amplifier for TV signals on (AMP) or off (BYPASS). Most TV channels will perform better with this switch left in the AMP position. However, if a channel is not providing the performance you expect, try watching it with this switch in the BYPASS position to see if that makes a difference.

6

### Scan for channels on your TV.

Most TVs have a channel scan option in their menu system, many times in a SETUP or CHANNEL menu under ANTENNA. For detailed instructions on performing a channel scan, see the owner's manual that came with your TV.

**IMPORTANT:** For some channels you might get better performance with the Trinity Xtend antenna in a different position or facing a different direction. Sometimes just a little bit of adjustment can make a difference!



## WIFI EXTENDER SETUP with the APP

1

**Download the TERK XTEND App on your phone or tablet.**



In the Google Play or Apple App Stores, search for “TERK XTEND” and look for the icon shown here. Then download and install the App.

***Note:** If you have a QR code reader on your phone or tablet, you can also go directly to the App using the QR codes on the bottom of the Xtend.*

**IMPORTANT:** The Terk Xtend WiFi Extender can also be set up via web browser. See the **WIFI EXTENDER SETUP with Computer** section on page 14 for more information.



## WIFI EXTENDER SETUP with the APP (continued)

### 2

## Connect your phone or tablet to the Terk Xtend.

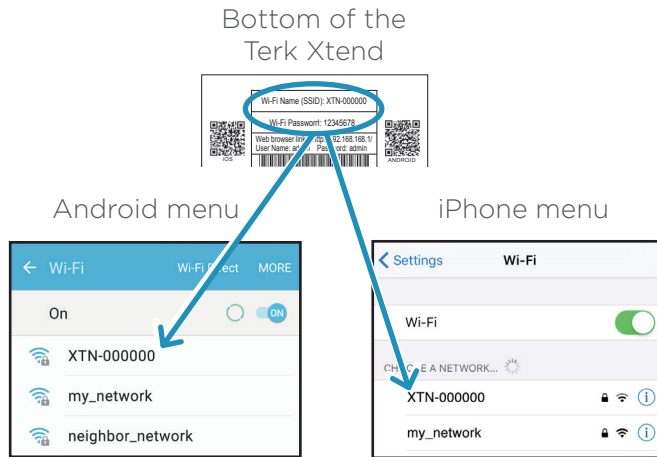

Go to the WiFi connections menu on your phone or tablet (in the Settings menu).

Look at the **Wi-Fi Name (SSID)** listed on the bottom of the TERK XTEND. Find that network listed in the list of WiFi connection options on your phone or tablet. Choose that SSID to connect to it.

Enter the password listed on the bottom of the Xtend when prompted. Please note that the **password is case-sensitive**.

**IMPORTANT:** Screenshots are for illustration purposes only—your phone/tablet's screens might look different.



## WIFI EXTENDER SETUP with the APP (continued)

3

Launch the **TERK XTEND** App on your phone or tablet.



Press on the TERK XTEND App icon to launch the App.

4

Connect the Terk Xtend to your network.

iPhone screen



Android screen



In the first screen of the TERK XTEND App, press the **SCAN** button to start scanning for available networks.

**IMPORTANT:** Screenshots are for illustration purposes only—your phone/tablet's screens might look different.





## WIFI EXTENDER SETUP with the APP (continued)

iPhone screen



Android screen

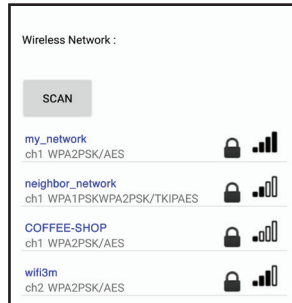

Find your WiFi network in the list and select it.

### WHAT IF I DON'T SEE MY WIFI NETWORK?

- If your network does not broadcast its SSID, it will show up in the list as **[Hidden]**. You can enter the SSID manually by choosing the **[Hidden]** option in the list and typing in the name on the following screen.
- The Terk Xtend supports all password protection schemes *except WEP*, which is a older and less secure. Check how your Wi-Fi network appears on your computer—if it uses WEP security, it probably won't appear in the XTEND App's list. Consider changing to a different security option.
- The Terk Xtend supports 2.4GHz 802.11 B/G/N only. Check your wireless router to see if it is supported.

**IMPORTANT:** Screenshots are for illustration purposes only—your phone/tablet's screens might look different.



## WIFI EXTENDER SETUP with the APP (continued)

iPhone screen

< TERK XTEND Setup Wi-Fi Network NEXT

Please enter the network name and password of your existing Wi-Fi network.

Wireless Network

my\_network

Wi-Fi Password

Enter Password

**IMPORTANT: Double-check your password!**  
Password is between 8 to 63 characters

Android screen

Please enter the network name and password of your existing Wi-Fi network.

Wireless Network :

my\_network

WiFi-Password :

**IMPORTANT: Double-check your password!**  
The password must contain at least 8 characters.

PREVIOUS NEXT

Enter the password for your WiFi network when prompted. Then press the **Next** button.

**IMPORTANT:** If you chose **[Hidden]** from the list of available networks, enter the name of your WiFi network in the SSID field on this screen *before* you enter your password.

### **DOUBLE-CHECK YOUR WIFI NETWORK'S PASSWORD!!!**

The router for your existing WiFi network won't tell the Xtend if the password in this step is incorrect—it will simply not connect after the Xtend reboots at the end of setup. So, it pays to be extra careful entering the password in this step!

**IMPORTANT:** Screenshots are for illustration purposes only—your phone/tablet's screens might look different.



## WIFI EXTENDER SETUP with the APP (continued)

iPhone screen

The screenshot shows an iPhone app interface. At the top, there is a navigation bar with a blue arrow and the word "Back" on the left, "TERK XTEND" in the center, and "NEXT" on the right. Below the navigation bar, there is a blue instruction: "You can customize your Trinity Xtend's name and password or use the defaults." Underneath, there are two sections. The first is "Create Your Name:" with a text input field containing "XTN-000000". The second is "Create Your Password:" with a text input field containing "12345678".

Android screen

The screenshot shows an Android app interface. At the top, there is a heading: "You can customize your Trinity Xtend's name and password or use the default." Below this, there are two sections. The first is "Trinity Xtend Name:" with a text input field containing "XTN-200008" and a red error message below it: "The Wi-Fi Network Name is up to 32 characters". The second is "Create Your Password:" with a text input field containing "Xckm5653" and a red error message below it: "The password must contain at least 8 characters." At the bottom, there are two buttons: "PREVIOUS" on the left and "NEXT" on the right. Below the buttons, there is a note: "It is recommended that you change the name and password for network security."

The next screen lets you change the name and password of the Xtend from what's listed on the bottom of the Xtend to a name and password of your choice (like "upstairs-xtend," for example). This step is optional but recommended.

Just tap on each area, delete the old name and password, and type new ones. Then press **NEXT** to continue.

**Note:** *If you want to customize the Xtend's name and password later, simply go through the App setup again later.*

### MAKE A NOTE

If you change your Xtend's name and password, make sure to make a note of it so that you don't forget. You'll need this name and password to connect your streaming devices to it!

**IMPORTANT:** *Screenshots are for illustration purposes only—your phone/tablet's screens might look different.*



## WIFI EXTENDER SETUP with the APP (continued)

iPhone screen

<a href="#">FINISH</a>	
Congratulations, the setup is complete. Below is a summary of your Trinity XTend setup: Press FINISH to complete.	
<b>Existing Wi-Fi Network</b>	
Wi-Fi Network Name:	my_network
Wi-Fi Password:	password12
<b>Extended Wi-Fi Network</b>	
Trinity XTend Name:	upstairs-xtend
Wi-Fi Password:	xtendpass12

Android screen

Congratulations, the setup is complete. Below is a summary of your Wi-Fi security and device password. Device has restarted, please recheck your WiFi connectivity.	
<b>Existing Wi-Fi Network</b>	
Wi-Fi Network Name :	my_network
Wi-Fi Password :	password12
<b>Extended Wi-Fi Network</b>	
Trinity Xtend Name :	upstairs-xtend
Wi-Fi Password :	xtendpass12

The final screen of the Xtend setup shows you the name and password of your existing Wi-Fi network and the name and password of the Xtend. You might want to take a screenshot of this screen for your records.

Press **FINISH** when you're ready to continue.

The final screen confirms that you've finished setup and reboots the Xtend to apply the network settings.

### **WAIT FOR THE XTEND TO REBOOT!**

Allow a minute or so for the Trinity Xtend to restart before you start connecting devices to it. The LINK light on the front of the Xtend will turn solid blue when it's ready to accept connections from your devices.



## WIFI EXTENDER SETUP with the APP (continued)

### 5

### Connect your devices to the Terk Xtend.

Once you've finished setup, wait for the Xtend to reboot with its new settings.

When the **LINK** light on the Xtend's front panel turns solid blue, go into the WiFi connection menus of the devices you want to use with the Xtend's extended WiFi range and choose the Xtend from the list of available devices to connect to.

**IMPORTANT: You must connect to the Xtend in order to use it—otherwise, you will still be using your existing WiFi router and you won't get the benefits of the extended WiFi range.**

#### What to expect...

Once you've connected all of the streaming devices near the Xtend to the Xtend's network, you're ready to take advantage of the Xtend's enhanced WiFi coverage. You should notice a stronger WiFi signal, which gives your streaming devices a better chance to perform to their full potential given then speed of the connection from your provider!

Keep in mind, however, that the connection speed you experience in your home depends ultimately on the speed of the Internet connection you receive from your service provider.



## WiFi EXTENDER SETUP with COMPUTER

### Using browser-based setup

The Terk Xtend WiFi Extender can also be set up via web browser on your computer.

1. In your computer's WiFi connection menu, choose the Wi-Fi Name (SSID) from the bottom sticker of the Terk Xtend. The password is also on the bottom sticker.

Give your computer a full minute to connect to this new network. You'll see limited connectivity.

2. Launch your web browser and enter the following URL:

**http://192.168.168.1**

If prompted for a user name and password, use **admin** for the user name and **admin** for the password.

3. Follow the directions in the browser-based setup to configure the Xtend with your network.
4. When you've finished browser-based setup, wait for the Xtend to restart (about a minute or so—the LINK light will turn solid blue), then connect the streaming devices you want to use with the Xtend to the Xtend's network.

# TOUR OF THE TRINITY XTEND

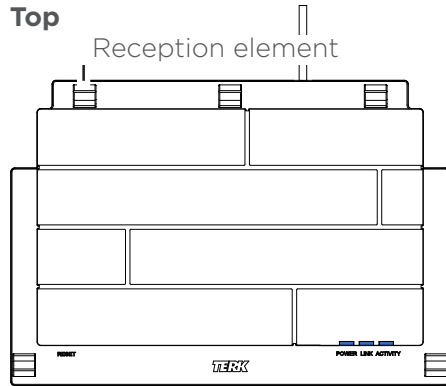

**POWER** indicator illuminates when the Trinity Xtend is plugged in.

**LINK** indicator illuminates when the Xtend is linked to your home network.

**ACTIVITY** indicator flashes to show that there is WiFi activity.

**RESET** button returns the Xtend to its factory default settings, clearing all of your network information.

**Reception elements** pick up local television broadcast and WiFi signals.

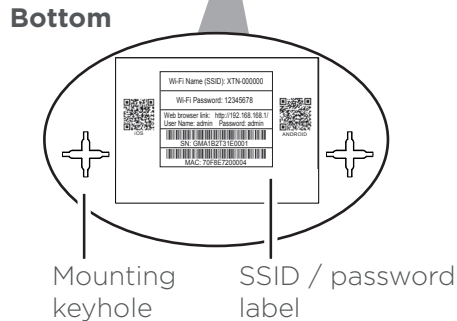

**Mounting keyholes** let you mount the Xtend to a wall using the supplied mounting hardware.

**SSID and password label** gives you the information necessary to set up the Xtend with your WiFi network. This label also has QR codes for quick access to the XTEND App for Android or iOS devices.

## TOUR OF THE TRINITY XTEND (continued)

### Amplifier

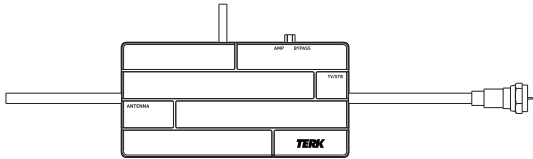

**AMP / BYPASS** switch lets you turn the amplifier for TV signals on (AMP) or off (BYPASS). Most TV channels will perform better with this switch left in the AMP position. However, if a channel is not providing the performance you expect, try watching it with this switch in the BYPASS position to see if that makes a difference.



# TROUBLESHOOTING

## Antenna Reception Problems

### **I'm having trouble receiving certain channels.**

- There are lots of factors that can affect your reception. Tall buildings, mature trees, even hills between you and the broadcast towers can interfere and change the direction of the signals you receive. You might still need to make adjustments after you position the antenna to account for these factors. Any time you change the antenna's position, make sure you re-scan for channels on your TV or digital TV converter box. The channels you receive may have changed.
- Is the antenna sitting on a metal surface (like a metal stand)? Move it to a non-metal surface (metal interferes with reception).
- Try using the antenna without the amplifier. Move the switch on the Xtend's amplifier to the BYPASS position.
- Move the antenna close to a window. Some construction materials (such as aluminum siding) make it more difficult to get good reception. Re-scan for channels when you're finished.
- Position the antenna as high as possible. Most of the time, this increases your chances of reception. Re-scan for channels when you're finished.
- Make sure you uncoil the antenna's cable completely. Leaving it coiled will reduce reception performance.

## TROUBLESHOOTING (continued)

### WiFi Extender Problems

#### **I don't have an iPhone/iPad or Android phone/tablet. How can I set the Trinity Xtend up?**

- The Terk Xtend WiFi Extender can also be set up via web browser. See the Using Browser-Based Setup section on page 14 for more information.

#### **I can't connect my phone, tablet, or computer to the Trinity Xtend**

- Make sure your phone, tablet, or computer has WiFi turned on.
- The Trinity Xtend will appear by its SSID in the list of available networks. Your Xtend's SSID is listed on the label on the bottom of the Xtend.
- You must enter the password listed with the SSID on the bottom of the Xtend in order to connect to the Xtend.

#### **I can't connect to my WiFi network from the TRINITY XTEND App.**

- Press the Scan button on the screen of the App in order to list the available networks in your area.
- If your network does not broadcast its SSID, it will show up in the list as [Hidden]. You can enter the SSID manually by choosing the [Hidden] option in the list and typing in the name on the following screen.
- The Terk Xtend supports all password protection schemes except WEP, which is a older and less secure. Check how your Wi-Fi network appears on your computer—if it uses WEP security, it probably won't appear in the XTEND App's list. Consider changing to a different security option.
- The Terk Xtend supports 2.4GHz 802.11 B/G/N only. Check your wireless router to see if it is supported.

## TROUBLESHOOTING (continued)

### **My WiFi coverage and/or performance isn't as good as I expected.**

- Make sure you've connected each device you want to use to the Trinity Xtend, not directly to your WiFi router. For example, if you want to use your streaming box, go to the WiFi connection settings on your streaming box and find your Xtend's SSID in the list of available connections (if you customized the Xtend's name and password, then connect to the customized name with the customized password—otherwise, look at the label on the bottom of the Xtend for your unit's default SSID and password).
- Use the TERK XTEND App to check the strength of the WiFi signal the Xtend is receiving from your WiFi router. If the signal strength is less than two or three bars, you might need to move the Terk Xtend and WiFi router closer together.
- Once you've connected all of your nearby devices to the Xtend, you should notice a stronger WiFi signal, which gives your streaming devices a better chance to perform to their full potential given the speed of the connection from your provider! Keep in mind, however, that the connection speed you experience in your home depends ultimately on the speed of the Internet connection you receive from your service provider.

### **I can't reconnect to the Trinity Xtend.**

- Make sure you haven't automatically reconnected directly to your WiFi router. Go to the WiFi connection settings for each of your devices and find your Xtend's name (either the customized one you created or the default on the bottom of the unit) in the list of available connections.

## **TROUBLESHOOTING (continued)**

### **I'm having intermittent connection problems.**

- Make sure you're connected to the Trinity Xtend, not directly to your WiFi router. Go to the WiFi connection settings for each of your devices and find your Xtend's name (either the customized one you created or the default on the bottom of the unit) in the list of available connections.
- Use the TERK XTEND App to check the strength of the WiFi signal the Xtend is receiving from your WiFi router. If the signal strength is less than two or three bars, you might need to move the Terk Xtend and WiFi router closer together.

### **QUESTIONS? We're here to help!**

Please call our toll-free help line at 1-800-768-1969 or visit [TERK.com](https://www.terk.com)

**TERK**<sup>®</sup>

**TRINITY XTEND**

**ANTENA INTERIOR HDTV AMPLIFICADA  
CON EXTENSOR WIFI**

# GUÍA DE CONFIGURACIÓN

Consulte los videos de instalación en  
**[www.TERK.com/Setup](http://www.TERK.com/Setup)**

## ¡Es fácil de configurar!

La instalación y puesta en marcha con la Trinity Xtend tiene dos partes.



### CONFIGURACIÓN DE LA ANTENA HDTV (para HDTV local gratis)



Encuentre la mejor ubicación para el Xtend.



Conecte el Xtend a su TV.



¡Busque canales... y disfrute de los programas HDTV gratis!



### CONFIGURACIÓN DEL EXTENSOR WIFI (para una mejor cobertura Wi-Fi alrededor del Xtend)



Descargue la aplicación TERK XTEND en su teléfono o tablet.



Utilice la aplicación XTEND para conectar el Xtend a su red WiFi.

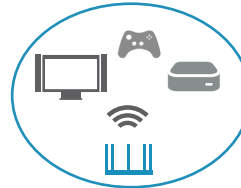

Cambie sus dispositivos de canalización a la red del Xtend... y disfrute de una mejor cobertura para sus dispositivos de canalización.



## CONFIGURACIÓN DE LA ANTENA HD

1

### Encuentre la mejor ubicación para su antena.



Las antenas de TV funcionan mejor cuando están orientadas hacia la torre de radiodifusión.

Si necesita ayuda para encontrar la ubicación de las torres de radiodifusión locales, visite [www.TERK.com](http://www.TERK.com)

### Consejos para la ubicación de la antena

- ✓ Evite las superficies de metal (tal como un soporte de metal).
- ✓ Mueva la antena a una ventana o cerca de ella.
- ✓ Coloque la antena lo más alto posible.

2

### Coloque la antena.

Coloque la antena en una superficie plana al lado de su TV, orientada en la dirección donde se encuentran la mayoría de las torres de radiodifusión.

#### Opción de montaje alternativo

Esta antena también puede montarse en una pared. Para montar la antena en una pared: instale los tornillos para montaje en pared incluidos (y anclajes, si es necesario) en el lugar deseado. Alinee los agujeros de montaje en la parte inferior de la antena con los tornillos montados en la pared, luego fije la antena en posición.



## INSTALACIÓN DE LA ANTENA HD (continuación)

3

### Levante los cinco elementos de la antena.

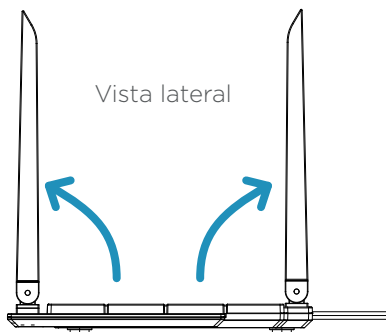

Para lograr un mejor desempeño levante los cinco elementos a su posición vertical.

Para el montaje en pared, levante los cinco elementos de la antena a su posición de 180 grados.

4

### Conecte el cable coaxial de la antena a su TV.

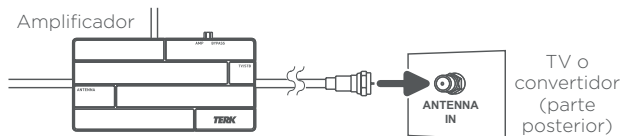

**IMPORTANTE:** Asegúrese que el TV esté apagado.





## CONFIGURACIÓN DE LA ANTENA HD (continuación)

5

### Enchufe el cordón de alimentación de la antena en un tomacorriente.

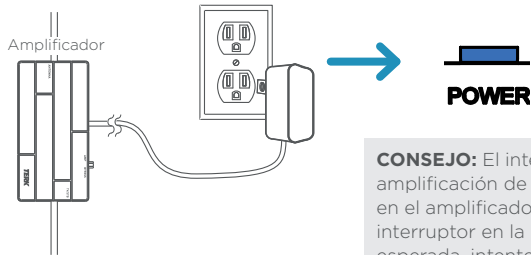

La luz POWER del Trinity Xtend se ilumina para mostrar que el Xtend está encendido.

**CONSEJO:** El interruptor AMP / BYPASS le permite activar la función de amplificación de las señales de TV (AMP) o desactivar la misma (BYPASS) en el amplificador. La mayoría de los canales de TV funcionarán mejor con este interruptor en la posición AMP. Sin embargo, si un canal no funciona en la forma esperada, intente verlo con el interruptor en la posición BYPASS para ver si hay alguna diferencia.

6

### Busque canales en su TV.

La mayoría de televisores tienen una opción para buscar canales en el sistema de menús, frecuentemente como un menú de configuración o lista de canales bajo la función de antena. Para obtener instrucciones detalladas sobre cómo llevar a cabo una búsqueda de canales, consulte el manual del propietario incluido con el TV.

**IMPORTANTE:** Para algunos canales es posible que pueda obtener un mejor desempeño con la antena Trinity Xtend en una posición diferente u orientada en una dirección diferente. ¡A veces un ajuste pequeño es todo lo que se necesita!



## CONFIGURACIÓN DEL EXTENSOR WIFI con la aplicación

1

### Descargue la aplicación TERK XTEND en su teléfono o tablet.



En las tiendas Google Play o Apple App, busque “TERK XTEND” y el icono mostrado aquí. Luego, descargue e instale la aplicación.

***Aviso:** Si usted tiene un lector de código de Respuesta Rápida (QR) en su teléfono o tablet, también puede ir directamente a la aplicación usando los códigos QR indicados en la parte inferior del Xtend.*

**IMPORTANTE:** El extensor WiFi Terk Xtend también puede configurarse vía un navegador web. Consulte la sección **CONFIGURACIÓN DEL EXTENSOR WIFI con una computadora** en la página 34 para obtener más información.



## CONFIGURACIÓN DEL EXTENSOR WIFI con la aplicación (continuación)

### 2

### Conecte su teléfono o tablet al Terk Xtend.



Acceda al menú de conexiones WiFi en su teléfono o tablet, en el menú Settings (Ajustes).

Fíjese en el **Nombre WiFi (SSID, código identificador)** indicado en la parte inferior del TERK XTEND. Busque esa red en la lista de opciones de conexión WiFi en su teléfono o tablet. Elija ese SSID para conectar a él.

Introduzca la contraseña indicada en la parte inferior del Xtend cuando se le pida. Tenga en cuenta que la **contraseña distingue entre mayúsculas y minúsculas**.

**IMPORTANTE:** Las imágenes de pantalla son para propósitos de ilustración solamente— las pantallas de su teléfono o tablet podrían ser diferentes.



## CONFIGURACIÓN DEL EXTENSOR WIFI con la aplicación (continuación)

3

Inicie la aplicación **TERK XTEND** en su teléfono o tablet.



Oprima el icono de la aplicación TERK XTEND para iniciar la aplicación.

4

Conecte el Terk Xtend a su red.

Menú iPhone



Menú Android



En la primera pantalla de la aplicación TERK XTEND, oprima el botón **SCAN** (Buscar) para comenzar a buscar redes disponibles.

**IMPORTANTE:** Las imágenes de pantalla son para propósitos de ilustración solamente— las pantallas de su teléfono o tablet podrían ser diferentes.



## CONFIGURACIÓN DEL EXTENSOR WIFI con la aplicación (continuación)

Menú iPhone



Menú Android

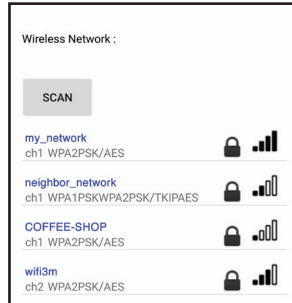

Encuentre su red WiFi en la lista y selecciónela.

### ¿QUÉ HAGO SI NO VEO MI RED WIFI?

- Si su red no retransmite su SSID, aparecerá en la lista como oculta **[Hidden]**. Usted puede introducir manualmente el SSID, para lo cual deberá elegir la opción **[Hidden]** en la lista e ingresar el nombre en la siguiente pantalla.
- El Terk Xtend es compatible con todos los esquemas de protección de contraseña *excepto WEP* (Privacidad Equivalente a Cableado), el cual es más antiguo y menos seguro. Verifique cómo aparece su red Wi-Fi en su computadora—si utiliza la seguridad WEP, probablemente no aparecerá en la lista de la aplicación XTEND. Considere cambiar a una opción de seguridad diferente.
- El Terk Xtend es compatible con 2.4GHz 802.11 B/G/N únicamente. Verifique su enrutador inalámbrico para ver si es compatible.

**IMPORTANTE:** Las imágenes de pantalla son para propósitos de ilustración solamente— las pantallas de su teléfono o tablet podrían ser diferentes.



## CONFIGURACIÓN DEL EXTENSOR WIFI con la aplicación (continuación)

Menú iPhone

< TERK XTEND Setup Wi-Fi Network NEXT

Please enter the network name and password of your existing Wi-Fi network.

Wireless Network

my\_network

Wi-Fi Password

Enter Password

IMPORTANT: Double-check your password!

Password is between 8 to 63 characters

Menú Android

Please enter the network name and password of your existing Wi-Fi network.

Wireless Network :

my\_network

WiFi-Password :

\_\_\_\_\_

IMPORTANT: Double-check your password!

The password must contain at least 8 characters.

PREVIOUS NEXT

Introduzca la contraseña para su red WiFi cuando se le pida. Luego oprima el botón **Next** (Siguiente).

**IMPORTANTE:** Si selecciona **[Hidden]** en la lista de redes disponibles, introduzca el nombre de su red WiFi en el campo SSID en esta pantalla *antes* de introducir la contraseña.

### ¡VERIFIQUE NUEVAMENTE LA CONTRASEÑA DE SU RED WIFI!

El enrutador para su red WiFi existente no le avisará al Xtend si la contraseña en este paso es incorrecta— el enrutador sencillamente no conectará después de que el Xtend se reinicie al finalizar la configuración. Así que, itenga mucho cuidado al introducir la contraseña en este paso!

**IMPORTANTE:** Las imágenes de pantalla son para propósitos de ilustración solamente— las pantallas de su teléfono o tablet podrían ser diferentes.



## CONFIGURACIÓN DEL EXTENSOR WIFI con la aplicación (continuación)

Menú iPhone

The screenshot shows the 'TERK XTEND' configuration screen on an iPhone. At the top, there are 'Back' and 'NEXT' navigation options. Below the title, a blue instruction reads: 'You can customize your Trinity Xtend's name and password or use the defaults.' There are two input sections: 'Create Your Name:' with a text field containing 'XTN-000000', and 'Create Your Password:' with a text field containing '12345678'.

Menú Android

The screenshot shows the Android configuration screen. At the top, it says: 'You can customize your Trinity Xtend's name and password or use the default.' Below this, there are two input sections: 'Trinity Xtend Name:' with a text field containing 'XTN-200008' and a red error message below it: 'The Wi-Fi Network Name is up to 32 characters'; and 'Create Your Password:' with a text field containing 'Xckm5653' and a red error message below it: 'The password must contain at least 8 characters.' At the bottom, there are 'PREVIOUS' and 'NEXT' buttons, and a note: 'It is recommended that you change the name and password for network security.'

La siguiente pantalla le permite cambiar el nombre y la contraseña del Xtend con respecto a lo que aparece indicado en la parte inferior del Xtend a un nombre y contraseña elegidos por usted (como por ejemplo: "xtend-primer piso"). Este paso es opcional, pero se recomienda hacerlo.

Sencillamente toque en cada área, borre el nombre y la contraseña antiguos, y escriba un nombre y contraseña nuevos. Luego, pulse **NEXT** (Siguiente) para continuar.

**Aviso:** Si posteriormente desea personalizar el nombre y la contraseña del Xtend, sencillamente repita el proceso de configuración de la aplicación posteriormente.

### TOME NOTA

Si usted cambia el nombre y la contraseña de su Xtend, asegúrese de anotarlos para no olvidarlos. ¡Usted necesitará ese nombre y esa contraseña para conectar sus dispositivos de canalización al Xtend!

**IMPORTANTE:** Las imágenes de pantalla son para propósitos de ilustración solamente— las pantallas de su teléfono o tablet podrían ser diferentes.



## CONFIGURACIÓN DEL EXTENSOR WIFI con la aplicación (continuación)

Menú iPhone

<a href="#">FINISH</a>	
Congratulations, the setup is complete. Below is a summary of your Trinity XTend setup: Press FINISH to complete.	
<b>Existing Wi-Fi Network</b>	
Wi-Fi Network Name:	my_network
Wi-Fi Password:	password12
<b>Extended Wi-Fi Network</b>	
Trinity XTend Name:	upstairs-xtend
Wi-Fi Password:	xtendpass12

Menú Android

Congratulations, the setup is complete. Below is a summary of your Wi-Fi security and device password. Device has restarted, please recheck your WiFi connectivity.	
<b>Existing Wi-Fi Network</b>	
Wi-Fi Network Name :	my_network
Wi-Fi Password :	password12
<b>Extended Wi-Fi Network</b>	
Trinity Xtend Name :	upstairs-xtend
Wi-Fi Password :	xtendpass12

La pantalla final de configuración del Xtend le muestra el nombre y la contraseña de su red Wi-Fi existente, y el nombre y la contraseña del Xtend. Si lo desea, usted puede capturar esta pantalla para sus registros.

Oprima **FINISH** (Finalizar) cuando esté listo para continuar.

La pantalla final confirma que usted ha finalizado la configuración y reinicia el Xtend para aplicar los ajustes de red.

### **¡ESPERE HASTA QUE EL XTEND SE REINICIE!**

Permita aproximadamente un minuto para que el Trinity Xtend se reinicie antes de comenzar a conectar dispositivos a él. La luz LINK (Enlazar) en la parte delantera del Xtend se tornará azul continuo cuando el Xtend esté listo para aceptar conexiones de sus dispositivos.





## CONFIGURACIÓN DEL EXTENSOR WIFI con la aplicación (continuación)

### 5

#### Conecte sus dispositivos al Terk Xtend.

Una vez que haya finalizado la configuración, espere para que el Xtend se reinicie con sus nuevos ajustes.

Cuando la luz **LINK** (Enlazar) en el panel frontal del Xtend se torne azul continuo, vaya a los menús de conexión WiFi de los dispositivos que usted quiere usar con el alcance WiFi extendido del Xtend y elija el Xtend en la lista de dispositivos disponibles a los que conectar.

**IMPORTANTE: Usted debe conectarse con el Xtend para poder utilizarlo—de lo contrario, aún seguirá usando su enrutador WiFi existente y no obtendrá los beneficios del alcance WiFi extendido.**

#### Qué esperar...

Una vez que haya conectado todos los dispositivos de canalización situados cerca del Xtend a la red del Xtend, estará listo para aprovechar la cobertura WiFi mejorada del Xtend. ¡Usted observará una señal WiFi más potente, lo cual brinda a sus dispositivos de canalización una mejor probabilidad de funcionar a su pleno potencial con la velocidad de conexión suministrada por su proveedor!

Sin embargo, tenga en cuenta que la velocidad de conexión que usted experimente en su hogar depende en último término de la velocidad de conexión a la red internet que usted reciba de su proveedor de servicio internet.



## CONFIGURACIÓN DEL EXTENSOR WIFI con una COMPUTADORA

### Uso de un navegador para la configuración

El extensor WiFi Terk Xtend también puede configurarse vía un navegador en su computadora.

1. En el menú de conexiones WiFi de su computadora, elija el Nombre Wi-Fi (SSID) indicado en la etiqueta en la parte inferior del Terk Xtend. La contraseña también está en la etiqueta inferior.

Espera un minuto para que su computadora se conecte a esta nueva red. Usted percibirá una conectividad limitada.

2. Inicie su navegador web e introduzca el siguiente URL (dirección de internet):

**http://192.168.168.1**

Si se le pide un nombre de usuario y contraseña, utilice **admin** para el nombre de usuario y **admin** para la contraseña.

3. Siga las instrucciones de configuración por navegador para configurar el Xtend con su red.
4. Una vez que haya finalizado la configuración por navegador, espere hasta que el Xtend se reinicie (aproximadamente un minuto—la luz LINK (Enlazar) se tornará azul continuo), luego conecte los dispositivos de canalización que usted quiera usar con el Xtend en la red del Xtend.

# RECORRIDO DEL TRINITY XTEND

## Parte superior

Elemento de recepción

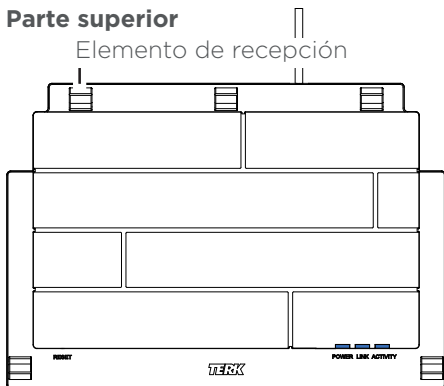

**POWER** - el indicador de POTENCIA se ilumina cuando el Trinity Xtend está enchufado.

**LINK** - el indicador de ENLACE se ilumina cuando el Xtend está enlazado o conectado con la red de su casa.

**ACTIVITY** - el indicador de ACTIVIDAD destella para mostrar que hay actividad WiFi.

**RESET** - el botón de REPOSICIÓN retorna el Xtend a sus ajustes predeterminados de fábrica, y borra toda la información de red.

**Elementos de recepción** - éstos captan las señales de radiodifusión televisiva y WiFi locales.

**Agujeros de montaje** - le permiten montar el Xtend en una pared usando la tornillería de montaje suministrada.

**Etiqueta de SSID y contraseña** - le brinda la información necesaria para configurar el Xtend con su red WiFi. Esta etiqueta también tiene los códigos QR para acceder rápidamente a la aplicación XTEND para dispositivos con sistemas operativos Android o iOS.

## Parte inferior

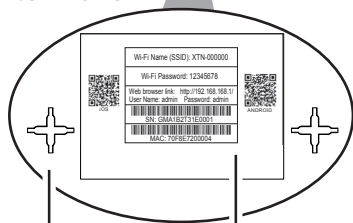

Agujero de montaje

Etiqueta de SSID / contraseña

## RECORRIDO DEL TRINITY XTEND (continuación)

### Amplificador

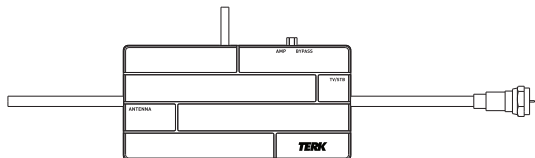

**AMP / BYPASS** - este interruptor le permite activar la función de amplificación de las señales de TV (AMP) o desactivar la misma (BYPASS) en el amplificador. La mayoría de los canales de TV funcionaran mejor cuando se deja este interruptor en la posición AMP. Sin embargo, si un canal no funciona en la forma esperada, intente verlo con el interruptor en la posición BYPASS para ver si hay alguna diferencia.

# RESOLUCIÓN DE PROBLEMAS

## Problemas de recepción de la antena

### Tengo problemas con la recepción de ciertos canales.

- Son muchos los factores que pueden afectar la recepción. Los edificios altos, los árboles maduros e incluso las colinas que hay entre su vivienda y las torres de transmisión pueden interferir y cambiar la dirección de las señales que usted recibe. Es posible que tenga que realizar ajustes después de situar la antena para compensar estos factores. Siempre que cambie la antena de posición, asegúrese de volver a buscar canales en el TV o convertidor de TV digital. Los canales que recibe podrían haber cambiado.
- ¿Se encuentra la antena colocada sobre una superficie de metal (tal como un soporte de metal)? Muévela a una superficie no metálica (el metal interfiere con la recepción).
- Intente utilizar la antena sin el amplificador. Mueva el interruptor en el amplificador del Xtend a la posición BYPASS.
- Coloque la antena cerca de una ventana. Algunos materiales de construcción (tal como los desviaderos de aluminio) impiden obtener una buena recepción. Vuelva a buscar canales cuando finalice.
- Coloque la antena lo más alto posible. La mayor parte de las veces, esto aumenta las posibilidades de obtener una buena recepción. Vuelva a buscar canales cuando finalice.
- Asegúrese de desenrollar completamente el cable de la antena. Un cable enrollado afectará la calidad de la recepción.

## RESOLUCIÓN DE PROBLEMAS (continuación)

### Problemas del extensor WiFi

#### **No tengo un teléfono o tablet iPhone/iPad o Android. ¿Cómo puedo configurar el Trinity Xtend?**

- El extensor WiFi Terk Xtend también puede configurarse vía un navegador web. Consulte la sección Uso de un navegador para la configuración en la página 34 para obtener más información.

#### **No puedo conectar mi teléfono, tablet o computadora con el Trinity Xtend.**

- Cerciórese de que el WiFi esté activado en su teléfono, tablet o computadora.
- El Trinity Xtend aparecerá por su SSID en la lista de redes disponibles. El SSID de su Xtend está indicado en la etiqueta en la parte inferior del Xtend.
- Usted debe introducir la contraseña indicada con el SSID en la parte inferior del Xtend para poder conectar con el Xtend.

#### **No puedo conectar con mi red WiFi a través de la aplicación TRINITY XTEND.**

- Oprima el botón Scan (Buscar) en la pantalla de la aplicación para poder ver las redes disponibles en su área.
- Si su red no retransmite su SSID, aparecerá en la lista como oculta [Hidden]. Usted puede introducir manualmente el SSID, para lo cual deberá elegir la opción [Hidden] en la lista e ingresar el nombre en la siguiente pantalla.
- El Terk Xtend es compatible con todos los esquemas de protección de contraseña excepto WEP (Privacidad Equivalente a Cableado), el cual es más antiguo y menos seguro. Verifique cómo aparece su red Wi-Fi en su computadora—si utiliza la seguridad WEP, probablemente no aparecerá en la lista de la aplicación XTEND. Considere cambiar a una opción de seguridad diferente.
- El Terk Xtend es compatible con 2.4GHz 802.11 B/G/N únicamente. Verifique su enrutador inalámbrico para ver si es compatible.

#### **La cobertura de mi WiFi y/o su desempeño no son tan buenos como esperaba.**

- Asegúrese de que haya conectado todos los dispositivos que usted quiere usar al Trinity Xtend, no directamente al enrutador WiFi. Por ejemplo, si quiere usar su aparato canalizador, acceda a los ajustes de conexión WiFi en su aparato canalizador y busque el SSID del Xtend en la lista de conexiones disponibles (si usted personalizó el nombre y la contraseña del Xtend, entonces conecte a ese nombre personalizado con la contraseña personalizada—de lo contrario, fíjese en la etiqueta en la parte inferior del Xtend para obtener el SSID y la contraseña predeterminados de la unidad).

## RESOLUCIÓN DE PROBLEMAS (continuación)

- Use la aplicación TERK XTEND para verificar la intensidad de la señal WiFi que está recibiendo el Xtend proveniente de su enrutador WiFi. Si la intensidad de la señal es menos de dos o tres barras, quizá tenga que acercar el Terk Xtend y el enrutador WiFi uno al otro.
- Una vez que haya conectado todos los dispositivos cercanos al Xtend, iusted observará una señal WiFi más potente, lo cual brinda a sus dispositivos de canalización una mejor probabilidad de funcionar a su pleno potencial con la velocidad de conexión suministrada por su proveedor! Sin embargo, tenga en cuenta que la velocidad de conexión que usted experimente en su hogar depende en último término de la velocidad de conexión a la red internet que usted reciba de su proveedor de servicio internet.

### **No puedo volver a conectar con el Trinity Xtend.**

- Asegúrese que no haya reconectado directamente en forma automática con el enrutador WiFi. Acceda a los ajustes de conexión WiFi para cada uno de sus dispositivos y busque el nombre de su Xtend (ya sea el nombre personalizado que usted creó o el nombre predeterminado que está en la parte inferior de la unidad) en la lista de conexiones disponibles.

### **Tengo problemas de conexión intermitente.**

- Asegúrese que esté conectado con el Trinity Xtend, no directamente al enrutador WiFi. Acceda a los ajustes de conexión WiFi para cada uno de sus dispositivos y busque el nombre de su Xtend (ya sea el nombre personalizado que usted creó o el nombre predeterminado que está en la parte inferior de la unidad) en la lista de conexiones disponibles.
- Use la aplicación TERK XTEND para verificar la intensidad de la señal WiFi que está recibiendo el Xtend proveniente de su enrutador WiFi. Si la intensidad de la señal es menos de dos o tres barras, quizá tenga que acercar el Terk Xtend y el enrutador WiFi uno al otro.

## **¿PREGUNTAS? ¡Estamos aquí para ayudarle!**

Llame a nuestra línea de ayuda libre de cargo al 1-800-768-1969 o visite [TERK.com](http://TERK.com)

## **QUESTIONS? We're here to help!**

Please call our toll-free help line at 1-800-768-1969 or visit [TERK.com](http://TERK.com)

## **¿PREGUNTAS? ¡Estamos aquí para ayudarle!**

Llame a nuestra línea de ayuda libre de cargo al 1-800-768-1969 o visite [TERK.com](http://TERK.com)

© 2016 Voxx Accessories Corp.  
3502 Woodview Trace, Suite 220  
Indianapolis, IN 46268

Trademark(s)® Registered  
Marcas comerciales registradas®

TRINITYXTN IB 03