

Stereo Alarm Clock with UVC Sanitizer

Quick Start Guide

Instructions en français.....	7
Instrucciones en español.....	13

1 Plug in



Plug the included power cable into the **DC 5V** jack on the back of the clock/sanitizer.

Plug the other end into a power outlet or surge protector.

Battery Backup

Your clock has a pre-installed battery backup that will keep the time in case power is interrupted (like by a power outage, for example). To start using the battery backup, pull the activation tab above the battery door inside the battery compartment. The protective film covering the battery will come off with the tab and the battery will be activated.

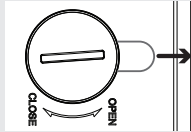

If you notice that battery backup is no longer working, simply replace the CR2032 coin-cell battery in the battery compartment. Use a coin to turn the battery door and unlock it. Then remove the door and access the CR2032 battery.

2 Set the time

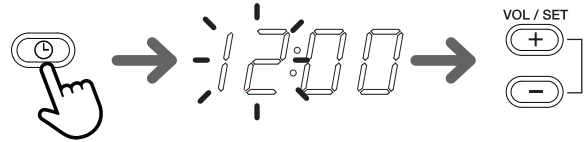

Press and hold the button on the top of the clock/sanitizer until the hours digits flash.

Use the **VOL/SET +** and **-** buttons on the top of the clock/sanitizer to adjust the hour. Press to set.

Use the **VOL/SET +** and **-** buttons to adjust the minutes. Press to set.

Use the **+** and **-** buttons to choose 12- (AM/PM) or 24-hour time. (12-hour time is the default.) Press to finish setting the time.

3 Load up the sanitizer

Open the cover of the clock/sanitizer. Then place the item you want to sanitize inside.

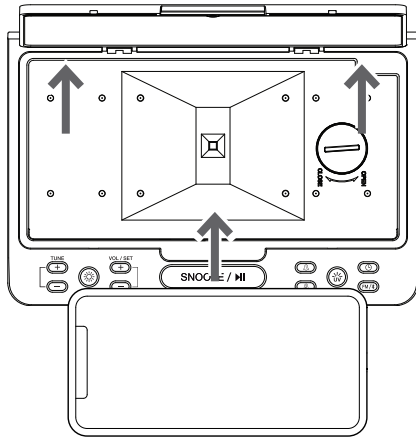

Note: The mirror on the inside of the cover comes from the factory with a scratch-resistant removable film. Pull the tab on the film's corner and gently remove it before you start sanitizing.

Charge up, too!

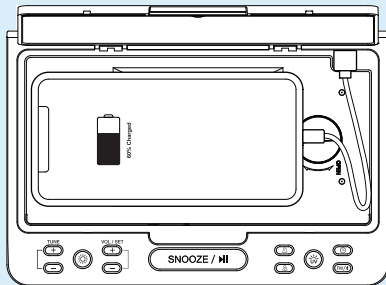

The clock/sanitizer can charge your mobile device too! Just plug your charging cable (not included) into the charging port inside the clock/sanitizer.

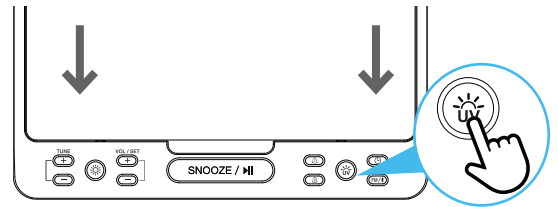

4 Sanitize!





Close the cover and choose the sanitization cycle you want to use.



For these items	Use this cycle	To start:
Hard, non-porous (like phones, tablets, watches and remote controls)	Standard cycle (around 10 minutes)	Press the  button.
Fabric and soft porous (like facemasks, toothbrushes, and makeup brushes)	Deep clean cycle (around 20 minutes)	Press and hold the  button until the  indicator on the clock display flashes twice.

The  indicator on the clock display turns on during sanitization. It turns off when the sanitization cycle is complete.

To stop sanitization before the cycle is complete:

Press the  button. The  indicator on the clock display flashes three times to indicate the cycle has stopped and it's safe to open the cover.

Notes:

- The  indicator flashes if the cover is open when you try to start sanitization. For your safety, the sanitizer cannot proceed with sanitization if the cover is open. Make sure the cover is completely closed, then press the  button again.
- You can use the deep clean cycle even for items that don't need it. There's no harm done to the item—it just takes longer to finish the cycle.

5 Get your clean stuff

Open the cover of the clock/sanitizer. Remove the item you placed inside – it's safe to use now!

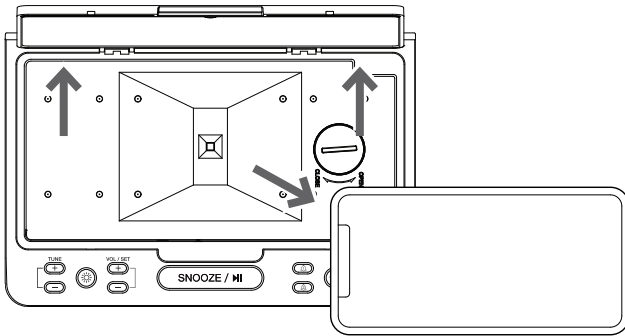

6 Set up Bluetooth

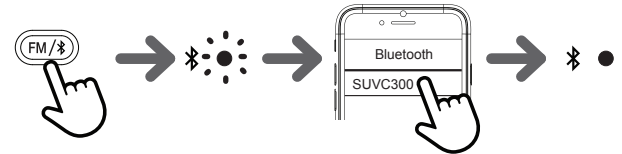

Press the **FM/Bluetooth** button on the top of the clock/sanitizer twice (or until the Bluetooth indicator on the clock display flashes).

Choose **Surface SUVC300** from the list of available Bluetooth devices on your phone.

The Bluetooth indicator on the display goes solid when your phone is connected. You can start streaming music from your phone to the stereo clock's speakers now!

To pair to a new device: Make sure the Bluetooth indicator on the clock display is on. Then press and hold the **FM/Bluetooth** button 3 to 4 seconds to go into pairing mode.

Everyday Use

Setting the alarms

To set the time for alarm 1 (🕒):

1. Press and hold the 🕒 button on the top of the clock/sanitizer until the hours digits flash on the display.
2. Use the + and - buttons on the top of the clock/sanitizer to adjust the hour. Press 🕒 to set.
3. Use the + and - buttons to adjust the minutes. Press 🕒 to set.
4. Use the + and - buttons to set the alarm sound: buzzer (bu), radio (rd), or Bluetooth (bt). Press 🕒 to set.

To set the time for alarm 2 (🕒): Follow the steps above, using the 🕒 button instead of 🕒.

To turn an alarm on/off: Press the button for the alarm you want to turn on or off (🕒 or 🕒). The alarm time appears on the display and the indicator on the display shows that you've turned that alarm on or off. The display returns to the current time after 10 seconds.

Using the nightlight

To turn on and adjust the nightlight: Press the ☀️ button on the top of the clock sanitizer. Each press goes to the next brightness setting: high, medium, low, and off.

Listening to FM Radio and Bluetooth

To listen to FM Radio: Press the **FM/📻** button until the **FM** indicator appears on the clock display..

To scan for FM stations: Press and hold the **TUNE +** or **-** button. A single press of either button will fine tune the frequency up or down.

To set preset FM stations: In radio mode, use the **TUNE +** and **-** buttons to find the FM station you want as a preset. Press and hold the 🕒 button to set this station as a preset. The preset number (P01, P02, etc.) appears on the display. Press 🕒 again to confirm. There are 19 available radio presets.

To tune to an FM preset station: In radio mode, press the 🕒 button repeatedly to cycle through the 19 preset stations.

To listen to Bluetooth audio: Press the **FM/📻** button until the 📻 indicator appears on the clock display. Then start playing music on your Bluetooth device.

To adjust the volume: Press the **VOL/SET +** and **-** buttons on the top of the clock/sanitizer. You can also use the volume controls on your phone for Bluetooth audio.

Tour of the Stereo Alarm Clock with UVC Sanitizer

DISPLAY

AM and PM indicators show if the time displayed is AM or PM in 12-hour time format.

 **indicator** turns on during sanitization and turns off when the sanitization cycle is complete. This indicator flashes continuously if the cover is open when you try to start sanitization.

 **indicator** flashes when pairing with a new device. It turns solid when connected.

 **and**  **indicators** show if alarm 1 and/or alarm 2 are active.

 **indicator** turns on when the backup battery needs to be replaced. See step 1 for details.

FM indicator turns on in radio mode.



TOP AND SANITIZATION BAY



TUNE + and – buttons scan for FM stations (press and hold) or fine tune the FM radio frequency (press).

 **button** turns on the built-in nightlight and goes to the next brightness setting (high, medium, low, and off).

VOL/SET + and – buttons adjust the flashing digits when setting the time or alarm. They also adjust the volume when listening to FM radio or Bluetooth audio.

SNOOZE/|| bar temporarily delays the alarm another 9 minutes until you turn it off. In Bluetooth audio mode, this bar plays or pauses playback. It also adjusts the display brightness in other modes.

 **and**  **buttons** let you set the alarm times (press and hold) or turn each alarm on/off (press).

 **button** starts the sanitization process once the top is closed. You can choose the standard cycle (press) or deep clean cycle (press and hold). Press this button during a sanitization cycle to stop the cycle before it's complete. The  indicator flashes three times to indicate the cycle has stopped and it's safe to open the cover.

 **button** lets you set the time (press and hold) or display the current time (press). In radio mode, this button goes to your next preset station (press) or sets the current station as a preset (press and hold).

FM/ button toggles between FM radio (one press), Bluetooth audio (two presses), and audio off (three presses). It also starts Bluetooth pairing (press and hold) in Bluetooth mode.

The **sanitization bay** is where you put the item you want to sanitize. Once you've closed the top and pressed the  button, the item in the bay receives a bath of UVC rays that kill bacteria and viruses. **IMPORTANT:** The UVC lights automatically turn off when the top of the bay is opened.

The **charging port** charges your mobile device when the clock/sanitizer is plugged in. Just plug your charging cable into the port—your device charges both when the clock/sanitizer is sanitizing and when it's not.

About UV sanitizing

Ultraviolet (UV) light is invisible to the human eye. The UVC part of the UV spectrum is proven to have germicidal benefits, killing bacteria and deactivating viruses. It is important to use the product with appropriate safeguards and follow safety precautions.

UV light is most effective on hard, non-porous surfaces such as phones, most phone cases, keys, credit cards, etc. UV light is less effective against fabrics and other porous materials because of the many shadows they create that may block the UV light from hitting the surface. The UV light can only kill germs on surfaces with which it comes in contact.

Réveil stéréo

avec assainisseur UVC

Guide de démarrage rapide

English instructions.....	1
Instrucciones en español.....	13

1 Branchement



Brancher le câble d'alimentation inclus dans la prise **DC 5V** (5 V c.c.) située à l'arrière du réveil/assainisseur.

Brancher l'autre extrémité sur une prise secteur ou sur un parasurtenseur.

Pile de secours

Votre réveil dispose d'une pile de secours préinstallée qui garde l'heure en cas de coupure de courant (par exemple, en cas de panne de courant). Pour commencer à utiliser la pile de secours, tirer sur la languette d'activation située au-dessus du couvercle de la pile, à l'intérieur du compartiment de la pile. Le film protecteur recouvrant la pile se détachera avec la languette et la pile sera activée.

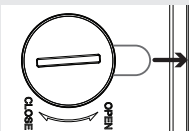

Si la pile de secours ne fonctionne plus, remplacer simplement la pile bouton CR2032 située derrière le couvercle circulaire dans le compartiment assainisseur. Utiliser une pièce de monnaie pour ouvrir le couvercle et pour accéder à la pile CR2032.

2 Réglage de l'heure

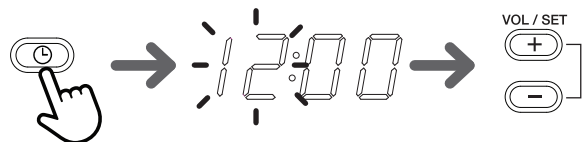

Appuyer sur le bouton  situé sur la partie supérieure du réveil/assainisseur et le maintenir enfoncé jusqu'à ce que les chiffres des heures clignotent.

Utiliser sur les boutons **VOL/SET +** et **-** situés sur le dessus du réveil/assainisseur pour régler l'heure. Appuyer sur  pour confirmer.

Utiliser les boutons **VOL/SET +** et **-** pour régler les minutes. Appuyer sur  pour confirmer.

Utiliser les boutons **VOL/SET +** et **-** pour choisir le format d'affichage de l'heure 12 - (AM/PM) ou 24 heures. (Le format 12 heures est la valeur par défaut). Appuyer sur  pour terminer le réglage de l'heure.

3 Remplissage de l'assainisseur

Ouvrir le couvercle du réveil/assainisseur. Puis placer à l'intérieur l'article à assainir.

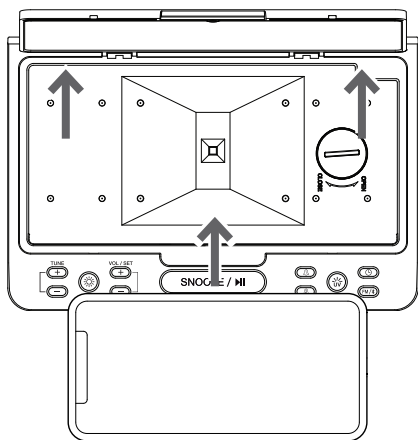

Remarque : Le miroir à l'intérieur du couvercle est muni d'origine d'un film amovible résistant aux rayures. Tirer sur la languette dans l'angle du film et le retirer doucement avant de commencer l'assainissement.

Chargement de l'appareil aussi!

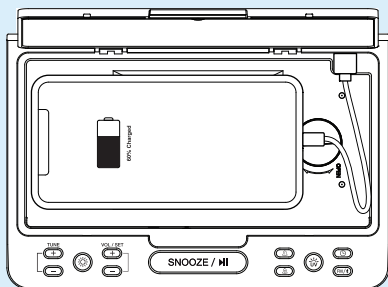

Le réveil/assainisseur peut aussi recharger votre appareil mobile! Il suffit de brancher les câbles de chargement (non inclus) dans le port de chargement à l'intérieur du réveil/assainisseur.

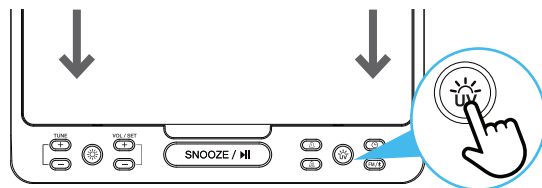

4 Assainir!





Fermer le couvercle et choisir le cycle d'assainissement souhaité.

Pour ces articles	Utiliser ce cycle	Pour commencer :
Surfaces dures, non poreuses (comme les téléphones, les tablettes, les montres et les télécommandes)	Cycle standard (environ 10 minutes)	Appuyer sur le bouton  .
Tissus et surfaces souples, poreuses (comme les masques, les brosses à dents et les brosses de maquillage)	Cycle de nettoyage en profondeur (environ 20 minutes)	Appuyer sur le bouton  jusqu'à ce que le voyant  de l'affichage du réveil clignote deux fois.

Le voyant  sur l'affichage du réveil s'allume pendant l'assainissement. Il s'éteint lorsque le cycle d'assainissement est terminé.

Pour arrêter l'assainissement avant que le cycle ne soit terminé : Appuyer sur le bouton . Le voyant  sur l'affichage du réveil clignote trois fois pour indiquer que le cycle s'est arrêté et qu'il est possible d'ouvrir le couvercle en toute sécurité.

Remarques :

- Le voyant  clignote si le couvercle est ouvert lors d'une tentative de démarrage de l'assainissement. Pour des raisons de sécurité, l'assainisseur ne peut pas procéder à l'assainissement si le couvercle est ouvert. S'assurer que le couvercle est complètement fermé, puis appuyer à nouveau sur le bouton .
- Il est possible d'utiliser le cycle de nettoyage en profondeur même pour les objets qui n'en ont pas besoin. Il n'y a aucun dommage pour l'article – il faut juste plus de temps pour terminer le cycle.

5 Prendre son article propre

Ouvrir le couvercle du réveil/assainisseur. Retirer l'article qui a été placé à l'intérieur. Il peut maintenant être utilisé en toute sécurité!

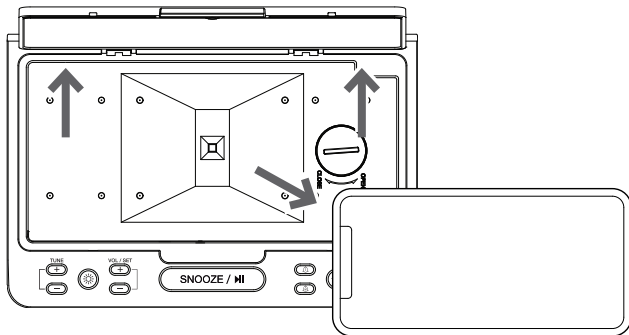

6 Configurer Bluetooth

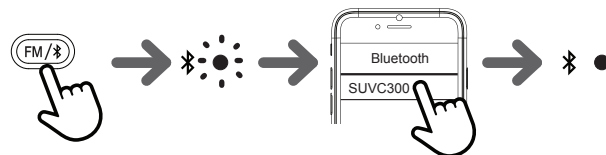

Appuyer deux fois sur la touche **FM / Bluetooth** en haut du réveil/assainisseur (ou jusqu'à ce que le voyant Bluetooth clignote sur l'écran du réveil).

Choisir **Surface SUV300** dans la liste des appareils Bluetooth disponibles sur votre téléphone.

Le voyant Bluetooth sur l'écran devient fixe lorsque le téléphone est connecté. Il est possible dès lors de commencer à diffuser de la musique en continu depuis le téléphone vers les haut-parleurs du réveil stéréo !

Pour appairer un nouvel appareil : S'assurer que le voyant Bluetooth sur l'écran du réveil est activé. Appuyer ensuite sur le bouton **FM / Bluetooth** et le maintenir enfoncé pendant 3 à 4 secondes pour passer en mode appariement.

Utilisation quotidienne

Réglage des alarmes

Pour régler l'heure de l'alarme 1 (🔔) :

1. Appuyer et maintenir enfoncé le bouton 🔔 sur le dessus du réveil/assainisseur jusqu'à ce que les chiffres de l'heure clignotent sur l'écran.
2. Utiliser les boutons **VOL/SET +** et **-** situés sur le dessus du réveil/assainisseur pour régler l'heure. Appuyer sur 🔔 pour confirmer.
3. Utiliser les boutons **VOL/SET +** et **-** pour régler les minutes. Appuyer sur 🔔 pour confirmer.
4. Utiliser les boutons **VOL/SET +** et **-** pour régler la sonnerie de l'alarme : vibreur (bu), radio (rd), ou Bluetooth (bt). Appuyer sur 🔔 pour confirmer.

Pour régler l'heure de l'alarme 2 (🔔) : Suivre les étapes ci-dessus, en utilisant le bouton 🔔 au lieu de 🔔.

Pour activer / désactiver une alarme : Appuyer sur le bouton de l'alarme qui est à activer ou à désactiver (🔔 ou 🔔). L'heure de l'alarme s'affiche à l'écran et le voyant à l'écran indique que cette alarme est activée ou désactivée. L'affichage revient à l'heure actuelle au bout de 10 secondes.

Utilisation de la veilleuse

Pour allumer et régler la veilleuse : Appuyer sur le bouton ☀️ situé sur le dessus du réveil assainisseur. Chaque pression permet de passer au réglage suivant de la luminosité : haute, moyenne, basse et éteinte.

Écoute de la radio FM et du Bluetooth

Pour écouter la radio FM : Appuyer sur la touche **FM / 📻** jusqu'à ce que le voyant **FM** apparaisse sur l'écran du réveil.

Pour rechercher des stations FM : Appuyer et maintenir enfoncé le bouton **TUNE +** ou **-** (Syntonisation). Une simple pression sur l'un ou l'autre de ces boutons permet de régler la fréquence vers le haut ou vers le bas.

Pour mémoriser des stations FM préréglées : En mode radio, utiliser les boutons **TUNE +** ou **-** (Syntonisation) pour trouver la station FM à préréglage. Maintenir la touche 🔔 enfoncée pour définir cette station comme préréglage. Le numéro de la présélection (P01, P02, etc.) s'affiche à l'écran. Appuyer à nouveau sur la touche 🔔 pour confirmer. Il y existe 19 présélections de station radio disponibles.

Pour syntoniser une station FM préréglée : En mode radio, appuyer plusieurs fois sur la touche 🔔 pour faire défiler les 19 stations préréglées.

Pour écouter l'audio Bluetooth : Appuyer sur la touche **FM / 📻** jusqu'à ce que le voyant 📻 apparaisse sur l'écran du réveil. Puis démarrer la lecture de musique sur l'appareil Bluetooth.

Réglage du volume : Appuyer sur les boutons **VOL/SET +** et **-** situés sur le dessus du réveil assainisseur. Il est possible aussi d'utiliser les commandes de volume du téléphone Bluetooth.

Présentation du réveil stéréo avec assainisseur UVC

AFFICHAGE

Les voyants AM/PM indiquent si l'heure affichée est AM (Matin) ou PM (Après-midi) dans le format 12 heures.

Le voyant  s'allume lorsque l'assainisseur est utilisé. Lorsque le voyant de progression s'éteint, ouvrir le couvercle et retirer l'article. Ce voyant clignote en continu si le couvercle est ouvert lors d'une tentative de démarrage de l'assainissement.

Le voyant  clignote lors de l'appariement avec un nouvel appareil. Il devient fixe lorsque l'appareil est connecté.

Les voyants  et  indiquent si l'alarme 1 et/ou l'alarme 2 sont actives.

Le voyant  s'allume lorsque la pile de secours doit être remplacée. Se reporter à l'étape 1 pour plus de détails.

Le voyant FM s'allume en mode radio.

DESSUS ET BAIE D'ASSAINISSEMENT

Les boutons TUNE + et - (Syntonisation) permettent de rechercher des stations FM (les maintenir enfoncés) ou de régler avec précision la fréquence radio FM (appuyer).

Le bouton  allume la veilleuse intégrée et passe au réglage de luminosité suivant (élevé, moyen, faible et éteint).

Les boutons VOL/SET + et - permettent de régler les chiffres clignotants lors du réglage de l'heure ou de l'alarme. Ils permettent aussi de régler le volume lors de l'écoute de la radio FM ou de l'audio Bluetooth.

Le bouton SNOOZE/MI (répétition de réveil) retarde temporairement l'alarme de 9 minutes supplémentaires jusqu'à ce que vous l'éteigniez. Ce bouton règle également la luminosité de l'affichage. En mode audio Bluetooth, cette barre diffuse ou met en pause la lecture.

Les boutons  et  permettent de régler les heures d'alarme (appuyer et maintenir) ou d'activer/désactiver chaque alarme (appuyer).

Le bouton  lance le processus d'assainissement une fois que le couvercle est fermé. Les cycles standard (appuyer) ou de nettoyage en profondeur (appuyer et maintenir enfoncé) peuvent être choisis.

12

Appuyer sur ce bouton pendant un cycle d'assainissement pour arrêter le cycle avant qu'il ne soit terminé. Le voyant  clignote trois fois pour indiquer que le cycle s'est arrêté et qu'il est possible d'ouvrir le couvercle en toute sécurité.

Le bouton  vous permet de régler l'heure (appuyer et maintenir) ou d'afficher l'heure actuelle (appuyer). En mode radio, ce bouton permet de passer à la station suivante pré-réglée (appuyer) ou de régler la station actuelle comme pré-réglée (appuyer et maintenir).

Le bouton FM/  permet de basculer entre la radio FM (une pression), l'audio Bluetooth (deux pressions) et l'arrêt de l'audio (trois pressions). Il lance aussi l'appariement Bluetooth (appuyer et maintenir enfoncé) en mode Bluetooth.

La baie d'assainissement est l'endroit où est placé l'article à assainir. Une fois que le couvercle est fermé et que le bouton a été enfoncé, l'article qui se trouve dans la baie reçoit un bain de rayons UVC qui neutralisent les bactéries et les virus. **IMPORTANT :** Les lampes UVC s'éteignent automatiquement lorsque le couvercle de la baie est ouvert.

Le port de chargement permet de charger son appareil mobile lorsque le réveil/assainisseur est branché. Il suffit de brancher son câble de chargement dans le port. L'appareil se charge à la fois quand le réveil/assainisseur est en cours d'assainissement et quand il ne l'est pas.

À propos de l'assainissement grâce aux UV

La lumière ultraviolette (UV) est invisible pour l'œil humain. Il est prouvé que la partie UVC du spectre UV a des effets germicides, en tuant les bactéries et en désactivant les virus. Il est important d'utiliser le produit avec les précautions appropriées et de respecter les consignes de sécurité.

La lumière UV est plus efficace sur les surfaces dures et non poreuses telles que les téléphones, la plupart des étuis de téléphone, les clés, les cartes de crédit, etc. La lumière UV est moins efficace contre les tissus et autres matériaux poreux en raison des nombreuses ombres qu'ils créent et qui peuvent empêcher la lumière UV de frapper la surface. La lumière UV ne peut tuer les germes que sur les surfaces avec lesquelles elle entre (effectivement) en contact.

Reloj despertador estéreo con sanitizador UVC

Guía de inicio rápido

English instructions.....	1
Instructions en français.....	7

1

Conexión



Conecte el cable de alimentación incluido en el conector de CC de 5 V ubicado en la parte posterior del reloj/sanitizador.

Enchufe el otro extremo a un tomacorriente o protector contra sobretensiones.

Batería de respaldo

El reloj incluye una batería de respaldo preinstalada que conservará la hora en caso de que se interrumpa el suministro de alimentación (por ejemplo, si ocurre un corte en el suministro eléctrico).

Para comenzar a utilizar la batería de respaldo, tire del saliente de activación ubicado arriba del compartimiento de la batería. La película protectora que cubre a la batería se desprenderá con el saliente y la batería quedará activada.

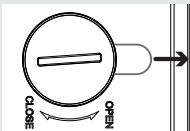

Si advierte que la batería de respaldo ha dejado de funcionar, simplemente reemplace la batería de celda tipo moneda CR2032 ubicada detrás de tapa circular de la batería en el compartimiento de sanitización. Utilice una moneda para abrir la tapa de la batería y acceder a la batería CR2032.

2

Ajuste de la hora

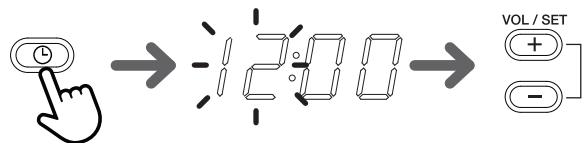

Mantenga oprimido el botón ubicado en la parte superior del reloj/sanitizador hasta que los dígitos de hora comiencen a parpadear.

Utilice los botones **VOL/SET +** y **-** ubicados en la parte superior del reloj/sanitizador para ajustar la hora. Oprima para confirmar.

Utilice los botones **VOL/SET +** y **-** para ajustar los minutos. Oprima para confirmar.

Utilice los botones **VOL/SET +** y **-** para elegir entre el formato de 12 horas (AM/PM) y el formato de 24 horas. (El formato de 12 horas es la opción predeterminada). Oprima para finalizar el ajuste de la hora.

3 Carga del sanitizador

Abra la tapa del reloj/sanitizador. A continuación, coloque en el interior el objeto que quiere sanitizar.

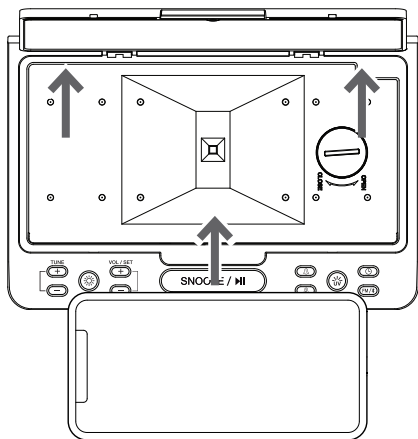

Nota: El espejo ubicado en el interior de la tapa incluye de fábrica una película extraíble resistente a arañazos. Tire del saliente ubicado en la esquina de la película y extraiga suavemente antes de comenzar el proceso de sanitización.

iTambién puede cargar!

El reloj/sanitizador también puede cargar su dispositivo móvil. Simplemente conecte el cable de carga (no incluido) en el puerto de carga ubicado dentro del reloj/sanitizador.

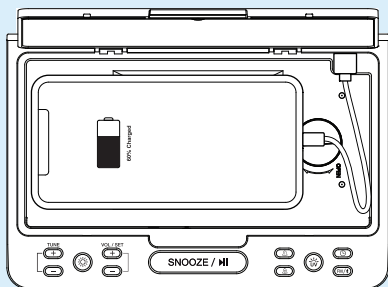

4 ¡Sanitice!

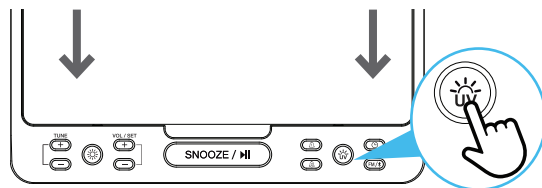

Cierre la tapa y elija el ciclo de sanitización que desea utilizar.

Para estos objetos	Utilice este ciclo	Para comenzar:
Objetos duros y no porosos (como teléfonos, tabletas, relojes y controles remotos)	Ciclo estándar (aproximadamente 10 minutos)	Oprima el botón
Objetos de tela, suaves y porosos (como máscaras faciales, cepillos de dientes y cepillos de maquillaje)	Ciclo de limpieza profunda (aproximadamente 20 minutos)	Mantenga oprimido el botón hasta que el indicador de la pantalla del reloj parpadee dos veces.

El indicador de la pantalla del reloj se enciende durante la sanitización. Se apaga cuando se completa el ciclo de sanitización.

Para detener la sanitización antes de que se complete el ciclo: oprima el botón . El indicador de la pantalla del reloj parpadea tres veces para indicar que el ciclo se ha detenido y que es seguro abrir la tapa.

Notes:

- El indicador parpadea si la tapa está abierta cuando intenta iniciar la sanitización. Por su seguridad, el sanitizador no puede continuar con la sanitización si la tapa está abierta. Asegúrese de que la tapa esté completamente cerrada y, a continuación, oprima el botón nuevamente.
- Puede utilizar el ciclo de limpieza profunda incluso para objetos que no la necesiten. No ocurrirá ningún daño al objeto; simplemente el ciclo demorará más tiempo en completarse.

5 Recoja el objeto limpio

Abra la tapa del reloj/sanitizador. Extraiga el objeto del interior. Ahora puede usarlo de forma segura.

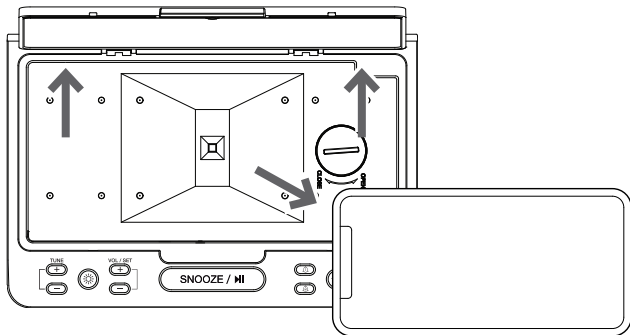

6 Configuración de Bluetooth

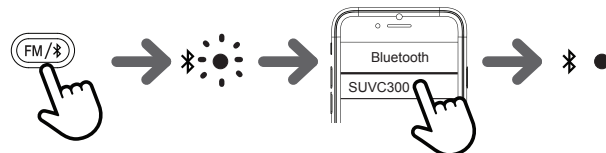

Oprima dos veces el botón **FM/Bluetooth** ubicado en la parte superior del reloj/sanitizer (o hasta que el indicador Bluetooth de la pantalla del reloj comience a parpadear).

Elija **Surface SUVC300** en la lista de dispositivos Bluetooth disponibles del teléfono.





El indicador Bluetooth de la pantalla quedará encendido cuando se realice la conexión con el teléfono. Puede ahora comenzar a transmitir música desde el teléfono a los altavoces del reloj despertador estéreo.

Para vincular con un dispositivo nuevo: asegúrese de que esté encendido el indicador Bluetooth ubicado en la pantalla del reloj. A continuación, mantenga oprimido el botón **FM/Bluetooth** durante 3 a 4 segundos para ingresar al modo de vinculación.



Uso diario

Ajuste de las alarmas

Para ajustar la hora para la alarma 1

1. Mantenga oprimido el botón  ubicado en la parte superior del reloj/sanitizador hasta que las horas comiencen a parpadear en la pantalla.
2. Utilice los botones **VOL/SET +** y **-** ubicados en la parte superior del reloj/sanitizador para ajustar la hora. Oprima  para confirmar.
3. Utilice los botones **VOL/SET +** y **-** para ajustar los minutos. Oprima  para confirmar.
4. Utilice los botones **VOL/SET +** y **-** para definir el sonido de la alarma: avisador acústico (bu), radio (rd) o Bluetooth (bt). Oprima  para establecer en la opción deseada.

Para ajustar la hora para la alarma 2 : siga los pasos anteriores, utilizando el botón  en lugar del botón .

Para activar/desactivar una alarma: oprima el botón para la alarma que desea activar o desactivar ( o ). La hora de la alarma aparece en la pantalla, y el indicador de la pantalla muestra que dicha alarma está activada o desactivada. Oprima el botón  para mostrar la hora actual. La pantalla regresa a la hora actual después de 10 segundos.



Uso de la luz nocturna

Para encender y ajustar la luz nocturna: oprima el botón  ubicada en la parte superior del reloj/sanitizador. Cada vez que oprima, podrá acceder al siguiente ajuste de brillo: alto, medio, bajo y apagado.

Cómo escuchar radio FM y Bluetooth

Para escuchar radio FM: oprima el botón **FM/** hasta que aparezca el indicador FM en la pantalla del reloj.

Para buscar estaciones FM: mantenga oprimido el botón **TUNE +** o **-**. Al oprimir una sola vez cada botón, se ajustará la frecuencia hacia arriba o abajo.

Para ajustar las estaciones FM predefinidas: en el modo de radio, utilice los botones **TUNE +** y **-** para buscar la estación FM que desea establecer como predefinida. Oprima el botón  para establecer esta estación como predefinida. El número de estación predefinida (P01, P02, etc.) aparecerá en la pantalla. Oprima nuevamente  para confirmar. Existen 19 estaciones de radio predefinidas disponibles para establecer.

Para sintonizar una estación FM predefinida: en el modo de radio, oprima el botón  varias veces para cambiar entre las 19 estaciones predefinidas.

Para escuchar el audio Bluetooth: oprima el botón **FM/** hasta que aparezca el indicador  en la pantalla del reloj. A continuación, comience a reproducir música en el dispositivo Bluetooth.

Para ajustar el volumen: oprima los botones **VOL/SET +** y **-** ubicados en la parte superior del reloj/sanitizador. También puede utilizar los controles de volumen en el teléfono para el audio Bluetooth.



Recorrido por el reloj despertador estéreo con sanitizador UVC

PANTALLA

Los indicadores de AM y PM muestran si la hora visualizada corresponde a AM o PM en el formato de hora de 12 horas.

El indicador  se enciende mientras está activado el sanitizador. Cuando se apague, abra la tapa y extraiga el objeto. Este indicador parpadea de forma continua si la tapa está abierta al intentar iniciar la sanitización.

El indicador  parpadea cuando se está realizando la vinculación con un dispositivo nuevo. El indicador quedará encendido cuando se establezca la conexión.

Los indicadores  y  muestran si la alarma 1 y/o alarma 2 están activadas.

El indicador  se enciende cuando es necesario reemplazar la batería de respaldo. Para obtener detalles, consulte el paso 1.

El indicador FM se enciende en el modo de radio.

PARTE SUPERIOR Y COMPARTIMIENTO DE SANITIZACIÓN

Los botones TUNE + y - permiten buscar las estaciones FM (mantener oprimido) o sintonizar una frecuencia de radio FM (oprimir).

El botón  enciende la luz nocturna integrada y avanza al siguiente ajuste de brillo (alto, medio, bajo y apagado).

Los botones VOL/SET + y - permiten ajustar los dígitos parpadeantes al ajustar la hora o la alarma. También permiten ajustar el volumen al escuchar radio FM o audio Bluetooth.

El botón SNOOZE/II bar (REPETICIÓN DE ALARMA) retrasa temporalmente la alarma otros 9 minutos hasta que la apague. Este botón también ajusta el brillo de la pantalla. En el modo de audio Bluetooth, esta barra reproduce o pausa la reproducción.

Los botones  y  le permiten ajustar las horas de la alarma (mantener oprimido) o activar/desactivar cada alarma (oprimir).

El botón  inicia el proceso de sanitización una vez que la tapa está cerrada. Puede elegir el ciclo estándar (oprimir) o el ciclo de

limpieza profunda (mantener oprimido). Oprima este botón durante el ciclo de sanitización para detener el ciclo antes de que se complete. El indicador  parpadea tres veces para indicar que el ciclo se ha detenido y que es seguro abrir la tapa.

El botón  le permite ajustar la hora (mantener oprimido) o visualizar la hora actual (oprimir). En el modo de radio, este botón permite avanzar a la siguiente estación predefinida (oprimir) o establecer la estación actual como una predefinida (mantener oprimido).

El botón FM  permite cambiar entre las opciones de radio FM (oprimir una vez), audio Bluetooth (oprimir dos veces) y audio desactivado (oprimir tres veces). También permite iniciar la vinculación Bluetooth (mantener oprimido) en el modo Bluetooth.

El compartimiento de sanitización es el lugar donde coloca los objetos que quiere sanitizar. Una vez que se cierra la tapa y oprima el botón, el objeto del compartimiento recibirá un baño de rayos UV que matará a las bacterias y virus. **IMPORTANTE:** Las luces UVC se apagan automáticamente cuando se abre la parte superior del compartimiento.

El puerto de carga permite cargar dispositivos móviles cuando el reloj/sanitizador está enchufado. Simplemente conecte el cable de carga al puerto. El dispositivo se cargará tanto cuando el reloj/sanitizador esté ejecutando el proceso de sanitización como cuando no lo esté haciendo.

Acerca de la sanitización UV

La luz ultravioleta (UV) es invisible al ojo humano. Se ha demostrado que la parte UVC del espectro UV tiene un efecto germicida, lo que permite matar a las bacterias y virus. Es importante que utilice el producto con las protecciones apropiadas y que siga las precauciones de seguridad.

La luz UV es más efectiva en superficies duras y no porosas como teléfonos, la mayoría de las fundas para teléfonos, llaves, tarjetas de crédito, etc. La luz UV tiene una menor eficiencia en telas y otros materiales porosos, debido a la gran cantidad de sombras que crean y que pueden bloquear el alcance de la luz UV con la superficie. La luz UV solo puede matar los gérmenes en las superficies en las que entra en contacto.