



WIRELESS / OUTDOOR STEREO SPEAKERS

QUICK START GUIDE

Instructions en français	8
Instrucciones en español	15

Unpack

(2) Mountable Wireless Speakers with Brackets Attached

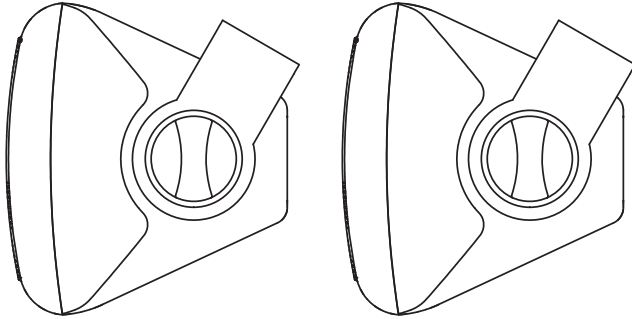

(2) Power Adapters (5ft Cables)

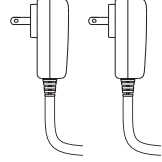

(2) Power Extension Cables (6ft)

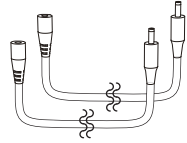

Plan Speaker Placement

Your outdoor mountable speakers offer many installation options, both indoors and out, horizontally or vertically.

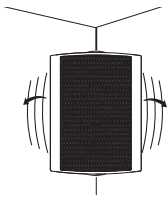

CORNER Mounting: Mount the speaker brackets on the side wall. The speakers provide more bass in this placement.

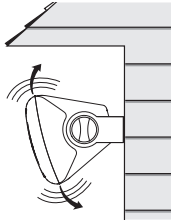

UNDER-EAVE Mounting: There are 2 options for mounting the speakers under your eaves. (1) mount the speaker brackets on the wall below your eaves, or (2) mount the speaker brackets to your eaves. Closer placements to the eaves provide more bass.

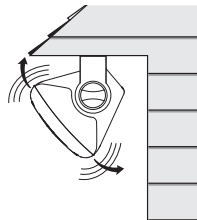

Note: You can also place the speakers on a table top. Simply remove their mounting brackets.

Keep in mind...

Your speakers will need to be plugged in from time to time (the power jack is on the back of each speaker). The power adapters and extensions give you an 11-foot reach from your power outlet or power strip to the speaker. **Make sure your speakers are no more than 10 feet away from a working power outlet or power strip so you can charge them when you need to!**

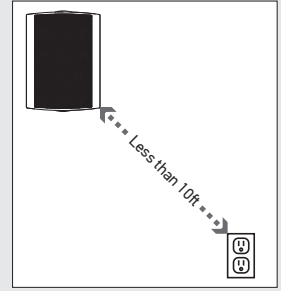

Safety First!

- Installing these speakers requires basic skills in using tools such as a drill or screwdriver. If you're not sure you have these skills, consult a professional installer.
- Make sure the material and location where you plan to mount these speakers is capable of supporting the weight of the speakers (around 6 lbs each).
- To maximize the useful life of your speakers, mount them where they have less exposure to the elements. Avoid exposure to extreme weather conditions.
- Before mounting the speakers, hold them in place where you plan to install them to make sure they safely clear obstacles such as the ceiling, walls, corners, lighting fixtures, door or window frames, or other nearby fixtures.

Mount the Speaker Brackets

1. Remove the brackets from each speaker.

Unscrew the bracket locks on the top and bottom of each speaker. Remove the bracket locks and the brackets as shown here.

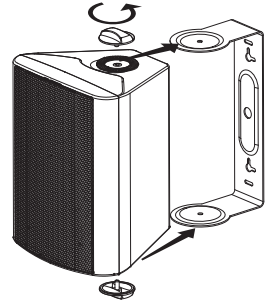

What kinds of screws should you use?

If you are mounting to wood studs (behind drywall, for example): Use Truss-head #8 x 1" (4mm x 25mm) wood screws.

If you are not mounting to wood studs: Use Truss-head #8 x 1" (4mm x 25mm) screws and anchors.

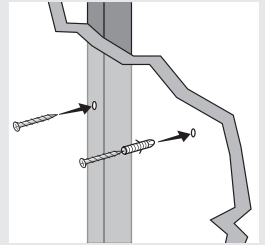

2. Mark speaker placement on the wall.

Place each bracket on the wall where you plan to mount each speaker. Use a pencil to mark the wall through the top and bottom keyhole slots on the brackets.

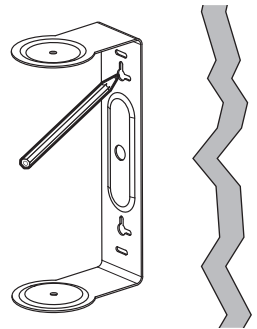

3. Mount the screws to the wall.

Use an 1/8" drill bit to drill pilot holes in the wall where you marked. If you're using anchors, insert them in each hole so that they're flush with the wall. Screw in all 4 screws so that the screw heads are an 1/8" away from the wall.

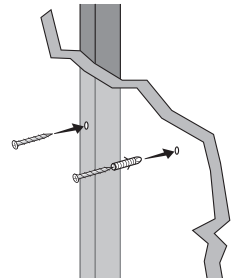

4. Mount the brackets to the screws.

Place each bracket on the screw heads and pull down to lock them into place.

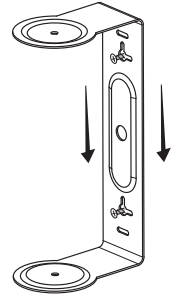

Set Up the Speakers

Power/Charge the Speakers

Open the **DC In** flap on the back of each speaker to access the power jack. Plug one end of a power adapter into the power jack. Plug the other end into a working power outlet or power strip.

Note: The power extension cables provided extend the reach of your power adapter cable by 6 feet. Simply connect one end to the power jack on the speaker and the other end to the end of the power adapter cable.

The charging indicator next to the power jack turns red while the speaker is charging. It turns green when the speaker is fully charged.

Turn On the Speakers

Press and hold the **Power/Pair** button on the back of each speaker to turn it on. The speakers automatically connected to each other for wireless stereo when they're both power on (they announce "Left Connected" and "Right Connected").

Note: If the speakers don't pair stereo automatically, give a quick double-press to the **Power/Pair** button on the back of one of the speakers to reconnect wireless stereo.

IMPORTANT: It's important to know which speaker is left and right so that you mount them correctly. If you forget, look at the indicators on the front of the speaker—the indicator on the left speaker blinks every 10 seconds when it's connected to the other speaker.

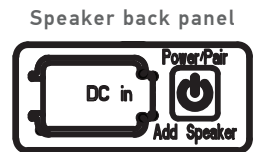
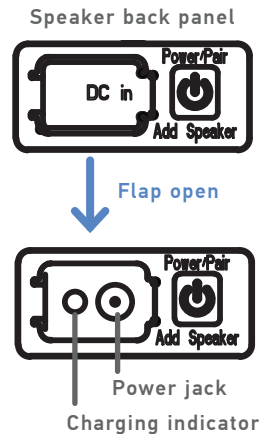

Pair to your Phone or other Bluetooth device

Once the speakers have connected for wireless stereo, they're ready to pair to your phone or other Bluetooth device (one of the speakers announces "Pairing").

Make sure your phone's Bluetooth is turned. Then go its Bluetooth menu and choose "**AROM10**." The speaker announces "Connected" when it's connected to your phone or other Bluetooth device.

To start streaming music to the speakers: Start playing music on your phone or other Bluetooth device.

To control volume: Use the volume controls on your phone or other Bluetooth device.

How to reset the speakers

If you're having trouble getting the speakers to connect to each other or pair to your device, you can reset them to their factory defaults and start the setup process again.

To reset the speakers:

1. Make sure both speakers are turned off. (To turn them off, press and hold the **Power/Pair** button on the back of the speaker.)
2. On one of the speakers, press and hold the **Power/Pair** button on the back for 6 seconds until the speaker says "Pairing."
3. On that same speaker, give a quick double press of the **Power/Pair** button on the back of that speaker. The speaker emits a double beep.
4. On the other speaker, press and hold the **Power/Pair** button on the back for 6 seconds until the speaker says "Pairing."

After several seconds, the speakers will announce "left connected" and "right connected." Soon after, one of the speakers will announce that they are ready to pair with your phone. Follow the steps above for pairing your phone or other Bluetooth device with the speakers.

Mount the Speakers

1. Attach the speakers to the brackets.

Place each speaker into its bracket as shown. Then screw the top and bottom bracket locks and tighten them to hold the speaker in place.

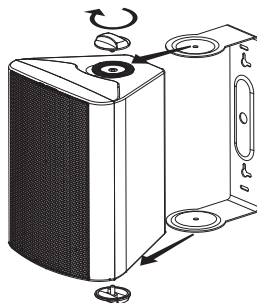

2. Aim the speakers as desired.

Slightly loosen the bracket locks on the top and bottom of a speaker and aim it as desired. Then tighten the bracket locks to hold it in place.

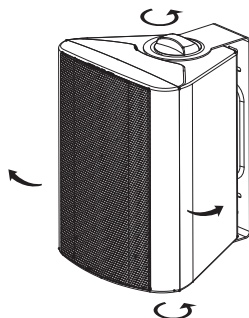

GUIDE DE DÉMARRAGE RAPIDE

English instructions.....	1
Instrucciones en español	15

Déballage

(2) Haut-parleurs muraux sans fil avec supports de montage

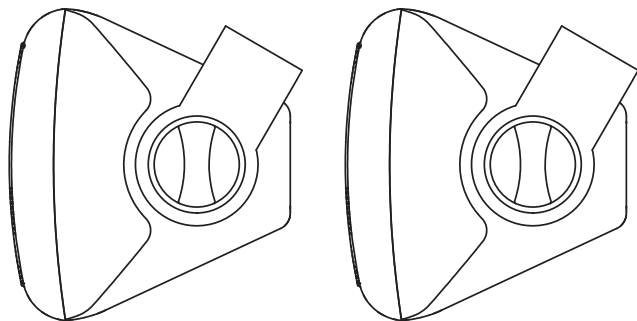

(2) Adaptateurs d'alimentation avec câbles de 1,5 m (5 pi)

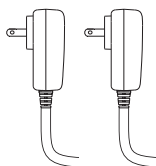

(2) Câbles prolongateurs d'alimentation de 1,8 m (6 pi)

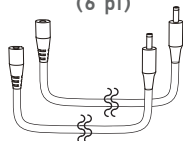

Planification du positionnement des haut-parleurs

Les haut-parleurs muraux d'extérieur offrent de nombreuses possibilités d'installation, à l'intérieur comme à l'extérieur, horizontalement ou verticalement.

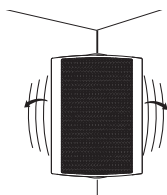

Montage dans un COIN :

Monter les supports des haut-parleurs sur le mur latéral. Les haut-parleurs produisent plus de basses dans cette position.

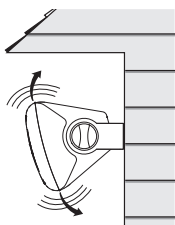

Montage sous l'AVANT-TOIT :

Il existe 2 options pour monter les haut-parleurs sous l'avant-toit. (1) monter les supports des haut-parleurs sur le mur sous l'avant-toit, ou (2) monter les supports des haut-parleurs directement sous l'avant-toit. Plus les haut-parleurs sont placés près de l'avant-toit, plus les basses seront puissantes.

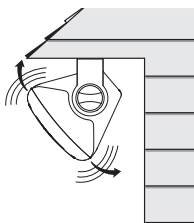

Remarque : Il est également possible de placer les haut-parleurs sur une table. Il suffit de retirer leurs supports de montage.

Ne pas oublier...

Les haut-parleurs doivent être branchés de temps en temps (la prise d'alimentation se trouve à l'arrière de chaque haut-parleur). Les adaptateurs et les prolongateurs d'alimentation permettent de placer les haut-parleurs à 3,35 mètres (11 pi) d'une prise de courant ou d'une multiprise. **Veiller toutefois à ce que les haut-parleurs ne se trouvent pas à plus de 3 mètres (10 pi) d'une prise ou d'une multiprise opérationnelle, afin de pouvoir les recharger lorsque cela est nécessaire!**

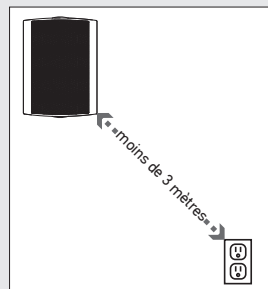

La sécurité avant tout!

- L'installation de ces haut-parleurs nécessite des compétences de base dans l'utilisation d'outils tels qu'une perceuse ou un tournevis. Si ces compétences font défaut, il est préférable de consulter un installateur professionnel.
- S'assurer que le matériau et l'emplacement où doivent être montés ces haut-parleurs sont capables de supporter leur poids d'environ 2,7 kg (6 lb) chacun.
- Pour optimiser la durée de vie des haut-parleurs, les installer à un endroit où ils seront moins exposés aux éléments. Éviter toute exposition à des conditions météorologiques extrêmes.
- Avant de monter les haut-parleurs, les tenir à l'endroit prévu pour l'installation pour s'assurer qu'ils ne rencontrent pas d'obstacles tels que plafond, murs, angles, appareils d'éclairage, cadres de portes ou de fenêtres, ou autres appareils à proximité.

Montage des supports de haut-parleurs

1. Retirer les supports de chaque haut-parleur.

Dévisser les verrous du support en haut et en bas de chaque haut-parleur. Retirer les verrous de support et les supports comme indiqué ici.

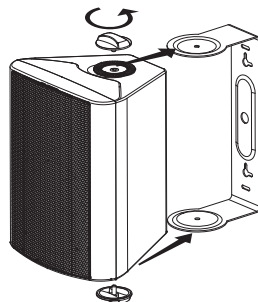

Quels types de vis faut-il utiliser?

Si le montage est effectué sur des montants en bois (derrière une cloison sèche, par exemple) : Utiliser des vis à bois Truss-head 4 mm x 25 mm (#8 x 1 po).

Si le montage n'est pas effectué sur des montants en bois : Utiliser des vis à bois Truss-head 4 mm x 25 mm (#8 x 1 po) et des chevilles.

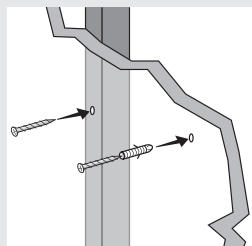

2. Marquer l'emplacement du haut-parleur sur le mur.

Placer chaque support sur le mur à l'endroit prévu pour le montage de chaque haut-parleur. Utiliser un crayon pour marquer le mur à travers les orifices en trou de serrure supérieures et inférieures des supports.

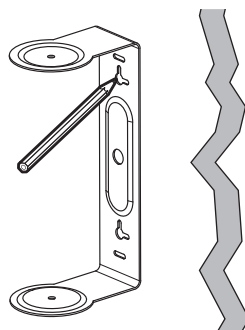

3. Fixation des vis au mur.

Utiliser une mèche de 3 mm (1/8 po) pour percer des trous pilotes dans le mur aux endroits marqués. Si des chevilles sont utilisées, les insérer dans chaque trou de manière à ce qu'elles affleurent le mur. Visser les 4 vis de façon à ce que les têtes de vis soient à 3 mm (1/8 po) du mur.

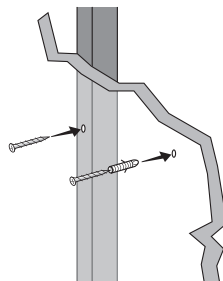

4. Montage des supports sur les vis.

Placer chaque support sur les têtes de vis et tirer vers le bas pour le verrouiller en place.

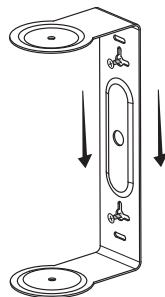

Configuration des haut-parleurs

Alimentation/Chargement des haut-parleurs

Ouvrir le volet de l'entrée c.c. à l'arrière de chaque haut-parleur pour accéder à la prise d'alimentation. Brancher une extrémité d'un adaptateur électrique dans la prise d'alimentation. Brancher l'autre extrémité dans une prise de courant ou une multiprise opérationnelle.

Remarque : Les câbles prolongateurs d'alimentation fournis prolongent la portée du câble de l'adaptateur d'alimentation de 1,8 mètres (6 pi). Il suffit de connecter une extrémité à la prise d'alimentation du haut-parleur et l'autre extrémité à l'extrémité du câble de l'adaptateur d'alimentation.

Le voyant de chargement situé à côté de la prise d'alimentation est rouge lorsque le haut-parleur se charge. Il devient vert lorsque le haut-parleur est complètement chargé.

Panneau arrière du haut-parleur

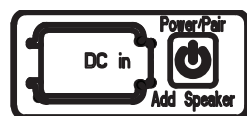

Volet ouvert

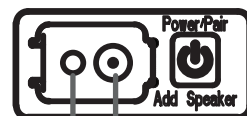

Prise d'alimentation

Voyant de chargement

Activation des haut-parleurs

Appuyer sur les boutons **Power/Pair** (Alimentation/appariement) situés à l'arrière des haut-parleurs et les maintenir enfoncés pour les activer. Les haut-parleurs se connectent automatiquement l'un à l'autre pour une stéréo sans fil lorsqu'ils sont tous deux sous tension [ils annoncent « Left Connected » (Connecté à gauche) et « Right Connected » (Connecté à droite)].

Panneau arrière du haut-parleur

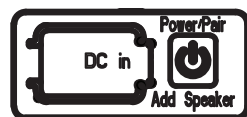

Remarque : Si les haut-parleurs ne s'apparient pas automatiquement en stéréo, appuyer deux fois sur le bouton **Power/Pair** (Alimentation/appariement) situé à l'arrière de l'un des haut-parleurs pour reconnecter la stéréo sans fil.

IMPORTANT : Il est important de savoir quel est le haut-parleur gauche et le haut-parleur droit afin de les monter correctement. En cas d'oubli, il suffit de regarder les voyants situés à l'avant du haut-parleur : le voyant du haut-parleur gauche clignote toutes les 10 secondes lorsqu'il est connecté à l'autre haut-parleur.

Appariement à un téléphone ou à un autre appareil Bluetooth

Une fois les haut-parleurs connectés pour une stéréo sans fil, ils sont prêts à s'apparier à un téléphone ou à un autre appareil Bluetooth [l'un des haut-parleurs annonce « Pairing » (Appariement)].

Vérifier que la fonction Bluetooth du téléphone est activée. Aller ensuite dans le menu Bluetooth et choisir « **AROM10** ». Le haut-parleur annonce « Connected » (Connecté) lorsqu'il est apparié au téléphone ou à un autre appareil Bluetooth.

Pour commencer à diffuser de la musique sur les haut-parleurs : Lancer la lecture de musique sur le téléphone ou sur un autre appareil Bluetooth.

Pour contrôler le volume : Utiliser les commandes du volume du téléphone ou autre appareil Bluetooth.

Réinitialisation des haut-parleurs

Si les haut-parleurs ne parviennent pas à se connecter l'un à l'autre ou à s'apparier à un appareil, il est possible de rétablir les paramètres d'usine par défaut et de recommencer le processus de configuration.

Pour réinitialiser les haut-parleurs :

1. Vérifier que les deux haut-parleurs sont éteints. (Pour les éteindre, appuyer sans relâcher sur le bouton **Power/Pair** (Alimentation/appariement) situé à l'arrière du haut-parleur.)
2. Sur l'un des haut-parleurs, appuyer sans relâcher sur le bouton **Power/Pair** situé à l'arrière pendant 6 secondes jusqu'à ce que le haut-parleur indique « Pairing » (Appariement).
3. Sur ce même haut-parleur, appuyer rapidement deux fois sur le bouton **Power/Pair** à l'arrière de celui-ci. Le haut-parleur émet un double bip.
4. Sur l'autre haut-parleur, appuyer sans relâcher sur le bouton **Power/Pair** situé à l'arrière pendant 6 secondes jusqu'à ce que le haut-parleur indique « Pairing » (Appariement).

Après plusieurs secondes, les haut-parleurs annoncent « Left connected » (Gauche connecté) et « Right connected » (Droit connecté). Peu après, l'un des haut-parleurs annonce qu'il est prêt à être apparié avec le téléphone. Suivre les étapes ci-dessus pour appairer un téléphone ou un autre appareil Bluetooth avec les haut-parleurs.

Montage des haut-parleurs

1. Fixer les haut-parleurs aux supports.

Placer chaque haut-parleur dans son support comme indiqué. Visser ensuite les verrous des supports supérieur et inférieur et les serrer pour maintenir le haut-parleur en place.

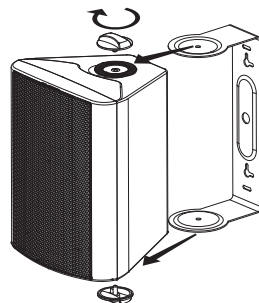

2. Orienter les haut-parleurs comme souhaité.

Desserrer légèrement les verrous de support en haut et en bas du haut-parleur et l'orienter comme souhaité. Puis resserrer les verrous du support pour le maintenir en place.

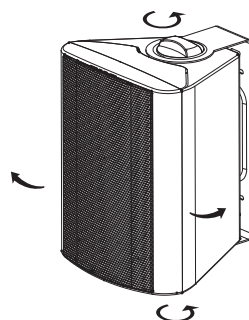

GUÍA DE INICIO RÁPIDO

English instructions.....	1
Instructions en français	8

Desembalaje

(2) Altavoces inalámbricos montables con soportes colocados

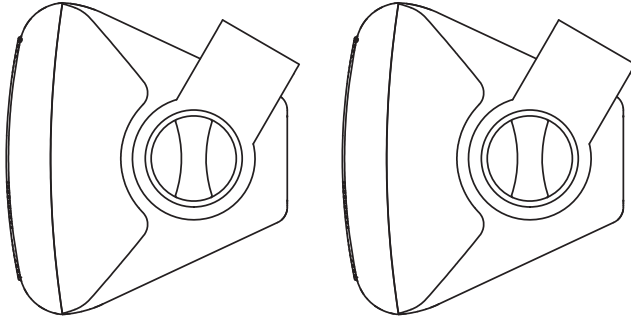

(2) Adaptadores de alimentación (cables de 5 pies)

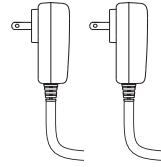

(2) Cables de extensión de alimentación (6 pies)

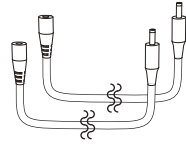

Planifique la instalación de los altavoces

Los altavoces montables para exteriores ofrecen varias opciones de instalación, ya sea en interiores o exteriores u horizontalmente o verticalmente.

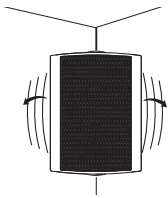

Instalación en esquina: Coloque los soportes de los altavoces en la pared lateral. Los altavoces ofrecen un mayor nivel de graves con esta instalación.

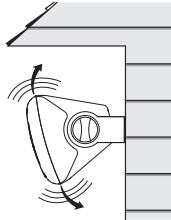

Instalación debajo de aleros: Existen dos formas de instalar los altavoces debajo de aleros. (1) Coloque los soportes de los altavoces en la pared debajo del alero o (2) coloque los soportes de los altavoces en los aleros. Una instalación más cercana a los aleros ofrece un mayor nivel de graves.

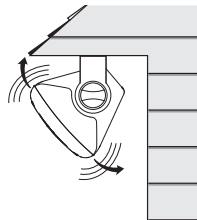

Nota: También puede colocar los altavoces sobre una mesa. Simplemente quite los soportes de montaje.

Recuerde...

Es necesario enchufar los altavoces ocasionalmente (el conector de alimentación está ubicado en la parte posterior de cada altavoz). Los adaptadores y extensiones de alimentación le otorgan un alcance de 11 pies desde el tomacorriente o conector múltiple hasta el altavoz. **Asegúrese de que los altavoces no estén a más de 10 pies de distancia de un tomacorriente o conector múltiple en funcionamiento, a fin de que pueda cargarlos cuando sea necesario.**

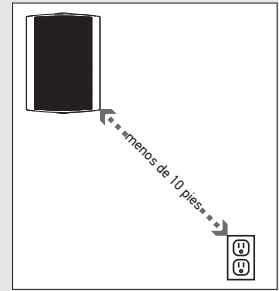

¡La seguridad ante todo!

- La instalación de estos altavoces requiere habilidades básicas en el uso de herramientas como un taladro o destornillador. Si no está seguro de tener estas habilidades, consulte a un instalador profesional.
- Asegúrese de que el material y la ubicación en la que desea instalar estos altavoces pueda soportar el peso de los altavoces (aproximadamente 6 libras cada uno).
- Para maximizar la vida útil de los altavoces, instálelos en una ubicación de menor exposición a las inclemencias climáticas. Evite la exposición a condiciones climáticas extremas.
- Antes de instalar los altavoces, colóquelos en la ubicación de instalación deseada para asegurarse de que no existan obstáculos como techos, paredes, esquinas, accesorios de iluminación, marcos de puertas o ventanas u otros accesorios cercanos.

Coloque los soportes de los altavoces

1. Extraiga los soportes de cada altavoz.

Desenrosque los bloqueos de los soportes ubicados en la parte superior e inferior de cada altavoz. Extraiga los bloqueos de los soportes y los soportes tal como se muestra aquí.

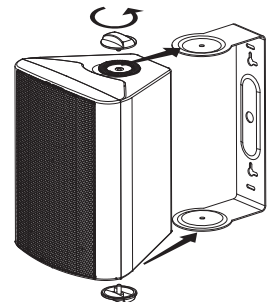

¿Qué tipos de tornillos debo utilizar?

Si está realizando la instalación en montantes de madera (detrás de yeso, por ejemplo): Utilice tornillos para madera de cabeza segmentada #8 x 1" (4 mm x 25 mm).

Si no está realizando la instalación en montantes de madera: Utilice anclajes y tornillos de cabeza segmentada #8 x 1" (4 mm x 25 mm).

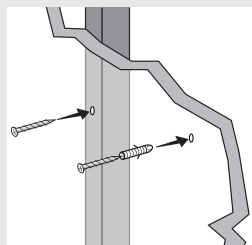

2. Marque la ubicación del altavoz en la pared.

Coloque cada soporte en la pared donde desea instalar cada altavoz. Utilice un lápiz para marcar la pared en las ranuras con perforaciones superior e inferior de los soportes.

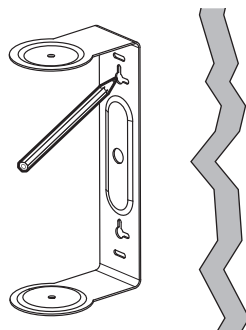

3. Coloque los tornillos en la pared.

Utilice una broca de 1/8" para realizar orificios de prueba en la pared, en el lugar donde realizó las marcas. Si está utilizando anclajes, insértelos en cada orificio para que queden al ras de la pared. Atornille los 4 tornillos de forma tal que las cabezas queden a 1/8" de la pared.

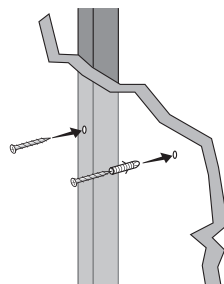

4. Coloque los soportes en los tornillos.

Coloque cada soporte en las cabezas de los tornillos y tire hacia abajo para asegurarlos en su lugar.

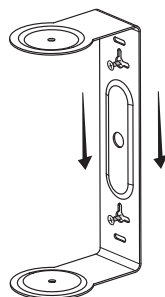

Preparación de los altavoces

Conecte a la alimentación y cargue los altavoces

Abra la tapa "DC In" ubicada en la parte posterior de cada altavoz para acceder al conector de alimentación. Conecte un extremo del adaptador de alimentación al conector de alimentación. Enchufe el otro extremo en un tomacorriente o conector múltiple en funcionamiento.

Nota: Los cables de extensión de alimentación suministrados extienden el alcance del cable del adaptador de alimentación en 6 pies. Simplemente conecte un extremo del conector de alimentación al altavoz y el otro extremo al extremo del cable del adaptador de alimentación.

El indicador de carga ubicado junto al conector de alimentación se enciende de color rojo durante la carga del altavoz. Se encenderá de color verde cuando el altavoz esté totalmente cargado.

Encienda los altavoces

Mantenga presionado el botón **Power/Pair** (Encendido-apagado/Vinculación) ubicado en la parte posterior de cada altavoz para encenderlo. Los altavoces se conectan automáticamente entre sí para emitir sonido estéreo inalámbrico cuando ambos estén encendidos (se emitirán los mensajes "Left Connected" y "Right Connected").

Nota: Si los altavoces no se vinculan en estéreo de forma automática, presione dos veces el botón **Power/Pair** (Encendido-apagado/Vinculación) ubicado en la parte posterior de uno de los altavoces para reconectar el sonido estéreo inalámbrico.

IMPORTANTE: Para poder instalarlos de forma correcta, es importante saber cuál auricular es el izquierdo y cuál es el derecho. Si lo olvida, observe los indicadores en la parte frontal del auricular. El indicador del auricular izquierdo parpadea cada 10 segundos cuando está conectado a otro altavoz.

Vincule con su teléfono u otro dispositivo Bluetooth

Una vez que los altavoces se hayan conectado para sonido estéreo inalámbrico, están listos para vincularse con su teléfono u otro dispositivo Bluetooth (uno de los altavoces emite el mensaje "Pairing").

Asegúrese de que la función Bluetooth de su teléfono esté activada. A continuación, diríjase al menú Bluetooth y seleccione "**AROM10**". El altavoz emitirá el mensaje "Connected" cuando esté conectado a su teléfono u otro dispositivo Bluetooth.

Para comenzar a transmitir música a los altavoces: Comience a reproducir música en su teléfono u otro dispositivo Bluetooth.

Para controlar el volumen: Utilice los controles de volumen en el teléfono u otro dispositivo Bluetooth.

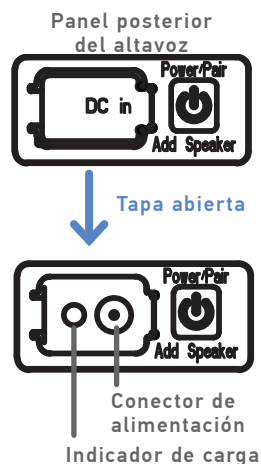

Cómo restablecer los altavoces

Si tiene problemas para que los altavoces se conecten entre sí o se vinculen con su dispositivo, puede restablecerlos a los valores predeterminados de fábrica y volver a comenzar el proceso de configuración.

Para restablecer los altavoces:

1. Asegúrese de que ambos altavoces estén apagados. (Para apagarlos, mantenga oprimido el botón **Power/Pair** (Encendido-apagado/Vinculación) ubicado en la parte posterior del altavoz).
2. En uno de los altavoces, mantenga oprimido el botón **Power/Pair** ubicado en la parte posterior del altavoz hasta que el altavoz emita el mensaje "Pairing".
3. En el mismo altavoz, oprima rápidamente el botón **Power/Pair** ubicado en la parte posterior de dicho altavoz. El altavoz emitirá un pitido doble.
4. En el otro altavoz, mantenga oprimido el botón **Power/Pair** ubicado en la parte posterior del altavoz hasta que el altavoz emita el mensaje "Pairing". Después de varios segundos, el altavoz emitirá el mensaje "left connected" y "right connected." Poco después, uno de los altavoces anunciará que están listos para vincularse con su teléfono. Siga los pasos detallados arriba para vincular su teléfono u otro dispositivos Bluetooth con los altavoces.

Instalación de los altavoces

1. Sujete los altavoces a los soportes.

Coloque cada altavoz en su soporte, tal como se muestra. A continuación, enrosque los bloques de los soportes superior e inferior para apretarlos y sujetar a los altavoces en su lugar.

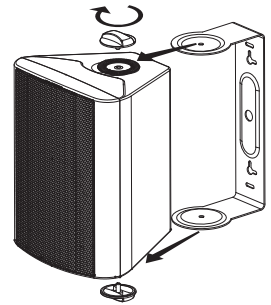

2. Apunte los altavoces según desee.

Afloje levemente los bloqueos de los soportes en la parte superior e inferior del altavoz y apunte hacia la ubicación deseada. A continuación, apriete los bloqueos de los soportes para sujetar los altavoces en su lugar.

