



# NANOSAT<sup>®</sup> PRESTIGE

Omnipolar Speaker System

owners manual

◁ MIRAGE ▷

## ENGLISH: Important safety instructions - Read carefully!

**Caution:** To prevent the risk of electrical shock, match wide blades of plug to wide slot, fully insert.

**Read Instructions:** All safety and operating instructions should be read before the product is operated.

**Retain Instructions:** Safety and operating instructions should be retained for future reference.

**Heed Warnings:** All warnings on the product & operation instructions should be adhered to.

**Follow Instructions:** All operating and use instructions should be followed.

**Cleaning:** Unplug the product from the wall before cleaning. Do not use aerosol or liquid cleaners, just a damp cloth.

**Attachments:** Do not use attachments not recommended by the product manufacturer as they may cause hazards.

**Water and Moisture:** Do not use this product near water.

**Ventilation:** Openings in the cabinet are provided for ventilation and to ensure reliable operation and protect it from overheating so they must not be blocked or covered by placing the product on a bed, sofa or other similar surface. This product should not be placed in a built-in installation such as a bookcase or rack unless proper ventilation is provided or the manufacturer's instructions have been adhered to.

**Power Sources:** This product should be operated only from the type of power source indicated on the marking label. If you are not sure of the type of power supply in your home, call your local power company.

**Grounding or Polarization:** This product may be equipped with a polarized alternating current line plug. This plug will fit the power outlet in only one way as a safety feature. If you are unable to insert the plug, try reversing it. If the plug should still fail to fit, contact your electrician to replace your outlet. Do not defeat the safety purpose of the plug.

**Power Cord Protection:** Power supply cords should be routed so that they are not likely to be walked on or pinched by items placed upon or against them, paying particular attention to cords at plugs, convenience receptacles and the point where they exit from the product.

**Overloading:** Do not overload wall outlets or extension cords, as this can result in a risk of electrical shock.

**Object and Liquid Entry:** Never push objects of any kind into this product through openings as they may touch dangerous voltage points or short out parts that can result in a fire or electrical shock. Never spill liquid of any kind on the product.

**Servicing:** Do not attempt to service this product yourself as openings or removing covers may expose you to dangerous voltage or other hazards. Refer all servicing to qualified personnel.

**Heat:** This product should be situated away from heat sources such as radiators, heat registers, stoves, or other appliances (including amplifiers) that produce heat.

**Non-Use Periods:** The power cord of the product should be unplugged from the outlet when left unused for a long period of time.

**Damage Requiring Service:** The product should be serviced by qualified personnel when:

- The power supply cord or the plug has been damaged; or
- Objects have fallen, or liquid has been spilled into the appliance; or
- The product has been exposed to rain; or
- The appliance does not appear to operate normally or exhibits a marked change in performance; or
- Product has been dropped, or the enclosure damaged.
- If the product does not operate normally by following the operating instructions.

### MIRAGE® NANOSAT® PRESTIGE SERIES

Please take the time to read all of the instructions contained in this manual to make certain your system is properly installed and functioning correctly. Please retain the carton and packing materials for this MIRAGE product to protect it in the event it ever has to be shipped to a service center for repairs. Product received damaged by a service center that has been shipped by an end user in anything other than the original packaging will be repaired, refurbished, and properly packaged for return shipment at the end user's expense.

## INTRODUCTION

We are proud to welcome you as a new owner of a MIRAGE speaker. The finest components and materials are manufactured to exacting standards and tested with sophisticated manufacturing and quality control techniques to ensure exceptional performance that is superior to systems costing several times their price. This approach to the development of the MIRAGE system has resulted in a significant improvement over other system designs in terms of performance and aesthetics.

### THE NANOSAT PRESTIGE SERIES

The main goal of this series was to provide a product with the most natural, accurate performance and seamless, home theater blending. This was accomplished by using MIRAGE'S proprietary OMNIPOLAR technology. OMNIPOLAR technology produces the same amount of direct and reflected sound as live events for the most realistic experience of either music or home theater. Five identical satellites (or four satellites and the optional NANO center channel) for the front, center and surround channels guarantee the same tonal and timbre characteristics to further enhance the life-like, OMNIPOLAR experience.

### WHAT EXACTLY IS OMNIPOLAR?

OMNIPOLAR technology uses natural room reflections to create a greater sense of realism. This realism is accomplished by recreating the same ratio of direct to reflected sound found in nature, 70% reflected and 30% direct. A traditional speaker can only produce 30% reflected sound. It is the required additional reflected sound provided by an OMNIPOLAR speaker that creates the OMNIPOLAR three-dimensional sound experience.

## QUICK SET-UP GUIDE

### Recommended Connection for Dolby Digital/DTS/Dolby Prologic II Systems

- Arrange the 5 NANOSATs and NANOSUB in a Home Theater configuration: Use one NANOSAT for the left, center, right, rear left and rear right channels and one NANOSUB. See Diagram 4 and 5
- Connect all five satellites with speaker wire to their respective speaker outputs in back of the amplifier/receiver. Be sure to respect the polarity of the wire. Connect the speaker wire from the positive (RED +) terminal on the receiver/amplifier to the positive (RED+) terminal on the satellite. Connect the negative (BLACK-) terminal on the receiver/amplifier to the negative (BLACK-) terminal on the satellite. See Diagram 1
- Connect the subwoofer from the Subwoofer Output on the back of the A/V Receiver or processor to the input on the subwoofer. See Diagram 6. Note: if your A/V Receiver is not equipped with a Subwoofer Output, run an additional set of speaker wires from your A/V receiver's Left and Right Front speaker outputs to the High Level Inputs on the back of the subwoofer. See Diagram 6
- MIRAGE suggests using the Small setting in the bass management set-up of your Dolby Digital system for all speakers.
- MIRAGE suggests setting the bass management crossover of your A/V Receiver or processor to 120Hz. (Or as close to 120Hz as possible). If your A/V Receiver or processor does not have a variable crossover, please proceed to the next step.
- Balance the sound output of the speakers by using the pink noise test pattern generated by your A/V Receiver or processor, adjusting the system so all speakers produce the same output level.
- When setting your subwoofer level, be sure that the setting on your A/V Receiver or processor remains as close to flat as possible. Boosting or cutting the subwoofer output on your A/V Receiver or processor may produce poor sound quality. Instead, use volume control on the back of the NANOSUB for fine tuning. You are now ready to enjoy your MIRAGE NANOSAT System.

# OWNERS MANUAL

## IN-DEPTH INSTRUCTIONS

### Stand Mount Options

This series provides a large choice of installation options to integrate into any decor. The bottom of the NANOSAT Prestige is designed to clip onto the optional MS-STB-1 stand. Please refer to the MS-STB-1 owners' manual for more detailed instructions.

### Wall Mount Options

For wall mount installations, the NANOSAT Prestige is equipped with a mounting bracket that can be used to mount the speaker securely to a vertical surface. The bracket is shipped already attached to the speaker.

Carefully drive a #8 screw into a stud in the wall, leaving approximately 1/4 inch of the screw exposed, then mount the NANOSAT Prestige like you would a picture. Note: Failure to attach the screw safely to a secure spot on the wall can result in damage or injury. See Diagram 2.

When mounting the speaker at a height of under six feet, orient the NANOSAT in an upright position. Slide the head of the screw into the wide portion of the channel opening and slide the NANOSAT Prestige downward until it sits in position. See Diagrams 2, 3

When mounting the speaker at a height of over six feet, orient the NANOSAT Prestige in an upside down position so the grill is facing the floor and use the bottom key-way channel. Slide the head of the screw into the wide portion of the channel opening and slide the NANOSAT Prestige downward until it sits in position. See Diagrams 2, 3

The speaker can also be angled by slightly loosening the screw on the bottom of the NANOSAT Prestige and swiveling the speaker into the desired position.

## NANO CC CENTER CHANNEL

1. Choose the desired mounting position. If possible, find a position on the wall that allows the NANO CC to be mounted directly to a wall stud. Attach the mounting template (included in the box) to the desired position by using tape or small nails. See Diagram 6. IMPORTANT: The arrows on the template should point in the same direction as the grill. If the NANO CC is mounted below 6 feet, the grille should face upwards and therefore the arrows on the template should also point upwards. If the NANO CC is mounted above 6 feet, the grille should face downwards, and similarly the arrows on the template should also point downwards.
2. Using a level, ensure the template is attached level to the wall. It is critical that the template is level as a mistake at this stage will result in uneven mounting of the NANO CC. See Diagram 7.
3. Outline the two rectangular boxes. Mark the smaller box with an X. The smaller box is needed for the wire management outlining the recommended wall cut-out. See Diagram 8.
4. After the template has been removed, use a drywall saw to cut out the smaller rectangular box marked with an X. Please note that this step is only required if the wires will be fed through the wall. If a different wire management system is being used, please ignore this step. See Diagram 9.
5. Mount the wall bracket into position. The use of proper anchors for all screws is required to ensure a secure installation. Please note that screws and anchors are not included in the NANO CC package. See Diagram 10.
6. Feed the wires through the hole cut out. See Diagram 11.
7. Connect the wires to the appropriate binding posts at the back of the NANO CC. IMPORTANT: Connect the speaker wire from the positive (RED +) terminal on the amplifier to the positive (RED+) terminal on the speaker. Connect the negative (BLACK-) terminal on the amplifier to the negative (BLACK-) terminal on the speaker.
8. After the wires are connected, hang the NANO CC on the wall bracket. Center the NANO CC and push down lightly on the speaker to achieve a tight fit between the speaker and the bracket. If the speaker is not centered, repeat this step. See Diagram 12.

## SPEAKER PLACEMENT

The MIRAGE NANOSAT Prestige System has been designed for high performance in a wide variety of settings, but here are a few helpful hints that will help to maximize performance and your enjoyment.

### Left and Right Channels

A general guideline for speaker placement is to set up the space between speaker and listener at approximately 1.5 times the distance between the speakers. For example, if the speakers were ideally placed a minimum of 6 feet apart, the best seating position would be 9 feet away. Ideal height would position the speaker at approximately ear level when the listener is in a seated position. This can be accomplished by using the recommended optional MS-STB-1 stand.

### Center Channel

A center channel can be expected to reproduce as much as 60% of a movie's soundtrack, most of which is dialogue. In order to maintain the effect of voices emanating from the actor's mouth, the NANOSAT Prestige or the optional NANO CC being used as the center channel should be centrally located between the left and right NANOSAT Prestige and be placed above or below the television.

### Surround Channel

When using the NANOSAT Prestige as a surround speaker it should be positioned adjacent to and slightly in front or behind the primary listening area. A general guideline for the recommended height would be approximately 6 feet.

### Bookshelf/Entertainment Unit Placement

The small size and OMNIPOLAR dispersion of the versatile NANOSAT Prestige permits them to be easily placed, among other places, in a bookshelf. To maximize the OMNIPOLAR dispersion potential, bring the speaker as close to the front of the cabinet as possible.

## CONNECTIONS

The MIRAGE NANOSAT Prestige System is equipped with high quality binding posts that permit the use of banana plugs, spades, or a bare wire connection. Connect the speaker wire from the positive (RED +) terminal on the amp to the positive (RED+) terminal on the speaker. Connect the negative (BLACK-) terminal on the amplifier to the negative (BLACK-) terminal on the speaker. See Diagram 1

## SUBWOOFER PLACEMENT

### Placement

Start off by placing the subwoofer near a corner in the front of the room. This will produce maximum bass output. By moving the subwoofer away from the corner you will eventually find the position that yields maximum bass output without "boominess". Note: it is important to leave approximately 4 inches (10cm) of clearance between the subwoofer and walls or room furnishings.

### Connections

1. If you are using a digital receiver, connect the subwoofer from the receiver subwoofer preamplifier output to the subwoofer RCA input, with a male to male RCA cable.
2. If your receiver does not have an RCA output, connect the speaker wire from the front left and right outputs to the corresponding left and right inputs on the subwoofer, paying particular attention to make sure that the polarities are maintained. Ensure Red (+) to Red and Black (-) to Black connections are maintained.

## WARRANTY OUTSIDE OF THE UNITED STATES

Outside of North America, the warranty may be changed to comply with local regulations. Ask your local MIRAGE dealer for details of the LIMITED WARRANTY applicable in your country.

## WARRANTY FOR THE UNITED STATES AND CANADA

Please see the warranty document on the back cover



The lightning flash with arrowhead symbol within an equilateral triangle is intended to alert the user to the presence of uninsulated "dangerous voltage" within the products enclosure that may be of sufficient magnitude to constitute a risk of electric shock to persons.



The exclamation point within an equilateral triangle is intended to alert the user to the presence of important operating and maintenance (servicing) instructions in the literature accompanying the appliance.

## FRENCH: Importantes consignes de sécurité - Lire attentivement !

**Mise en garde:** Afin de prévenir le risque de choc électrique, insérer à fond la lame la plus large de la fiche dans la fente la plus large de la prise.

**Lire les instructions:** Il est fortement recommandé de lire toutes les consignes de sécurité et la notice d'utilisation avant de faire fonctionner l'appareil.

**Conserver les instructions:** Conserver les consignes de sécurité et la notice d'utilisation pour consultation ultérieure.

**Observer les mises en garde:** Observer toutes les mises en garde apposées sur l'appareil et contenues dans la notice d'utilisation.

**Suivre les instructions:** Se conformer à toutes les instructions d'installation et d'utilisation.

**Nettoyage:** Débrancher le cordon d'alimentation de l'appareil avant de le nettoyer. Ne jamais utiliser de produits liquides à nettoyer ni de nettoyeurs en aérosol. Nettoyer avec un chiffon humide.

**Accessoires:** Afin de prévenir les dommages, n'utiliser que les accessoires recommandés par le fabricant.

**Eau et humidité:** Ne pas utiliser cet appareil dans un endroit où il pourrait devenir mouillé (près d'une baignoire, d'un évier, d'un lavabo ou d'une piscine, ou encore dans un sous-sol humide).

**Aération:** Ne pas obstruer ou recouvrir les fentes et les ouvertures de l'enceinte; elles assurent l'aération et le bon fonctionnement de l'appareil et le protègent contre la surchauffe. Ne pas placer l'appareil sur un lit, un canapé, un tapis ou une surface similaire. Ne pas placer l'appareil dans une installation fermée telle une bibliothèque ou un meuble stéréo à moins qu'une aération adéquate soit assurée ou que les instructions du fabricant aient été observées.

**Alimentation:** Ne faire fonctionner cet appareil que sur une source d'alimentation conforme au type indiqué sur l'étiquette de marquage. En cas de doute, consulter le détaillant ou la compagnie d'électricité.

**Mise à la terre ou polarisation:** Le cordon d'alimentation de l'appareil peut être muni d'une fiche polarisée (fiche avec lames de largeur différente). Une telle fiche ne peut être introduite dans la prise que dans un seul sens. Il s'agit là d'une importante caractéristique de sécurité. Si la fiche ne peut être insérée à fond dans la prise, l'inverser et essayer à nouveau. Si cela ne règle pas le problème, communiquer avec un électricien pour faire remplacer la prise. Ne PAS faire échec aux fins de protection de la fiche polarisée.

**Protection du cordon d'alimentation:** Les cordons d'alimentation devraient être placés de manière à prévenir tout risque d'écrasement ou de pincement par des objets. Apporter une attention toute particulière aux points de connexion et de branchement.

**Surcharge :** Afin de prévenir tout risque de décharges électriques, ne pas surcharger les prises de courant ou les cordons prolongateurs.

**Objets étrangers et déversement de liquide:** Afin de prévenir tout risque d'incendie ou de décharges électriques, ne jamais insérer d'objet d'aucune sorte dans l'appareil. Protéger l'appareil contre tout risque de déversement de liquide.

**Réparation :** Ne pas tenter de réparer l'appareil soi-même ; le fait d'ouvrir l'appareil ou d'en retirer les couvercles peut vous exposer à des risques de décharges électriques. Confier toute réparation à un technicien qualifié.

**Sources de chaleur :** Ne pas placer l'appareil à proximité d'une source de chaleur telles que radiateurs, bouches d'air chaud, cuisinières ou autres, y compris des hauts-parleurs.

**Période de non utilisation :** Si l'appareil n'est pas été utilisé pendant une longue période, débrancher le cordon d'alimentation.

Domages nécessitant une réparation par un technicien qualifié :

- La fiche ou le cordon d'alimentation de l'appareil est endommagé.
- Des objets sont tombés sur l'appareil, ou il a subi un déversement de liquide.
- L'appareil a été exposé à la pluie.
- L'appareil ne semble pas fonctionner normalement, ou son rendement s'est modifié brusquement.
- L'appareil a été échappé, ou son coffret endommagé.
- Malgré la conformité aux directives d'utilisation, l'appareil ne fonctionne pas normalement.

### ENCEINTES NANOSAT® PRESTIGE MIRAGE®

Veuillez prendre le temps de lire attentivement les instructions du présent manuel en vue d'assurer que les raccordements sont appropriés et que les enceintes fonctionnent correctement. Conservez le carton et les matières d'emballage en vue de protéger les enceintes dans l'éventualité où il deviendrait nécessaire de les expédier à un centre de service pour fins de réparation. Tout appareil qui est expédié par l'utilisateur dans un emballage autre que celui d'origine et qui serait reçu endommagé, sera réparé, remis en état et emballé pour expédition aux frais de l'utilisateur.

### AVANT-PROPOS

Nous vous remercions de la confiance que vous manifestez à l'égard des enceintes acoustiques Mirage. Les matériaux et composants, toujours de premier choix, sont fabriqués et mis à l'essai au moyen de techniques évoluées de fabrication et de contrôle de la qualité. Aussi, n'est-il pas étonnant que leur performance est nettement supérieure à celle d'enceintes vendues à des multiples de leur prix. Cette approche au développement de notre série Mirage OMNISAT permet de vous proposer des enceintes nettement supérieures aux autres transducteurs sur le marché tant au chapitre du rendement qu'à celui de l'esthétique.

### LES ENCEINTES NANOSAT PRESTIGE

Avec le développement de cette nouvelle série d'enceintes, nous proposons un produit capable d'offrir un rendu Cinéma maison équilibré, précis et harmonieux. Nous avons relevé ce défi grâce à notre technologie OmnipolarMC, exclusive à MIRAGE. La technologie Omnipolar produit la même proportion de sons directs et de sons réfléchis que les événements sur le vif, d'où une expérience sonore réaliste, qu'il s'agisse de musique ou de la piste son d'un film. Parce qu'elles sont identiques, les cinq enceintes satellites – pour les canaux avant, centre et ambiophoniques – possèdent les mêmes propriétés tonales et de timbre, ce qui rehausse d'autant plus l'expérience sonore réaliste inhérente de la configuration omnipolaire.

### LA TECHNOLOGIE OMNIPOLAR

La technologie Omnipolar utilise les réflexions acoustiques naturelles de la pièce d'écoute pour créer un effet musical et sonore des plus réalistes. Ce réalisme repose sur la reproduction de la même proportion entre sons directs et sons réfléchis que l'on trouve dans la nature, c'est-à-dire, 70 pour cent de sons réfléchis contre 30 pour cent de sons directs. Une enceinte ordinaire ne peut produire que 30 pour cent de sons réfléchis. Ce sont donc les sons réfléchis additionnels requis que produit une enceinte Omnipolar qui réussissent à créer l'expérience sonore tridimensionnelle caractéristique de la configuration omnipolaire.

### GUIDE D'INSTALLATION RAPIDE

#### Raccordements recommandés avec Dolby Digital/DTS/Dolby Prologic II

- Disposez les cinq (5) enceintes NANOSAT et NANOSUB selon une configuration cinéma maison : une enceinte NANOSAT chacune pour les canaux droit, gauche, centre, arrière gauche et arrière droit et une enceinte d'extrêmes-graves NANOSUB. Voir les figures 4 et 5.
- Connectez les cinq enceintes satellites avec du fil de haut-parleur ordinaire à leurs prises de sortie respectives sur le panneau arrière de l'amplificateur/récepteur. Veillez à respecter la polarité du fil. Connectez le fil de la borne positive (ROUGE +) sur le récepteur/amplificateur à la borne positive (ROUGE +) de l'enceinte. Connectez la borne négative (NOIR -) sur le récepteur/amplificateur à la borne négative (NOIR -) de l'enceinte. Voir la figure 1
- Reliez la sortie d'extrêmes-graves sur la panneau arrière du récepteur ou processeur A/V à la prise d'entrée sur l'enceinte d'extrêmes-graves. Voir la figure 6. Nota : si le récepteur A/V n'est pas muni d'une sortie d'extrêmes-graves, connectez un jeu supplémentaire de fils de haut-parleur entre les prises de sortie des enceintes des canaux avant gauche et avant droit aux prises d'entrée de haut niveau (High Level) situées sur le panneau arrière de l'enceinte d'extrêmes-graves. Voir la figure 6
- Mirage recommande d'utiliser pour toutes les enceintes le paramètre « petites enceintes » (Small) pour la configuration de la gestion des basses fréquences du circuit Dolby Digital.
- Mirage recommande de régler la fréquence de coupure des graves à 120 Hz (ou aussi près que possible de cette valeur) sur le récepteur ou processeur A/V. Si votre récepteur ou processeur A/V n'est pas muni d'une commande de réglage de la fréquence de coupure, veuillez passer à l'étape suivante.
- Nivelez le niveau de sortie des enceintes au moyen du signal d'essai de bruit rose généré par le récepteur ou processeur A/V.
- Lors du réglage du niveau de sortie de l'enceinte d'extrêmes-graves, assurez-vous que le réglage sur le récepteur ou processeur A/V produise une réponse aussi uniforme que possible. Le fait d'atténuer le signal des extrêmes-graves sur le récepteur ou processeur A/V peut produire un rendu sonore de piètre qualité. Pour obtenir un réglage

# MANUEL DE L'UTILISATEUR

fin, utilisez plutôt la commande de volume sur le panneau arrière de l'enceinte NANOSUB. Vous pouvez maintenant faire l'expérience du superbe rendu de vos enceintes NANOSAT Mirage.

## INSTRUCTIONS DÉTAILLÉES

### Installation sur socle

Avec la série NANOSAT Prestige, vous profitez d'un vaste choix d'options de montage pouvant s'harmoniser à n'importe quel décor. Le dessous des enceintes NANOSAT Prestige est spécialement moulé pour accommoder l'attache sur le dessus du socle MS-STB-1. Pour plus de détails, reportez-vous à la notice d'utilisation du socle MS-STB-1

### Montage mural

Pour en permettre l'installation sur un mur, les enceintes NANOSAT Prestige sont munies d'un support de montage. Le support est déjà fixé à l'enceinte.

Insérez une vis no 8 dans un montant du mur, la laissant dépasser d'environ ¼ pouce, puis fixez l'enceinte NANOSAT Prestige comme vous le feriez avec un tableau. Nota : La vis doit être fixée solidement, sinon il pourrait y avoir risque de blessure ou de dommage. Voir la figure 2

Si l'enceinte ainsi installée est placée à une hauteur inférieure à six (6) pieds, orientez-la vers le haut. Glissez la tête de la vis dans la partie la plus large de la clavette, puis laissez glisser l'enceinte vers le bas jusqu'à ce qu'elle s'enclenche en position. Voir les figures 2 et 3.

Si l'enceinte ainsi installée est placée à une hauteur supérieure à six (6) pieds, orientez-la vers le bas de manière que sa grille fasse face au plancher et utilisez la clavette du bas. Glissez la tête de la vis dans la partie la plus large de la clavette, puis laissez glisser l'enceinte vers le bas jusqu'à ce qu'elle s'enclenche en position. Voir les figures 2 et 3.

Il est également possible de placer l'enceinte à l'angle en desserrant la vis quelque peu dans le bas de l'enceinte et en tournant dans la position désirée.

## NANO CC CHANNEL

1. Choisissez le positionnement désiré. Si possible, trouvez un emplacement sur le mur permettant de fixer l'enceinte NANO CC directement sur un poteau mural. Apposez le gabarit de montage (fourni) sur l'emplacement désiré au moyen de ruban adhésif ou de petits clous. (Figure 6) **IMPORTANT** : Les flèches sur le gabarit doivent être orientées dans la même direction que la grille. Si l'enceinte NANO CC est installée à une hauteur inférieure à six (6) pieds, la grille doit être orientée vers le haut ; par conséquent, les flèches du gabarit doivent aussi être orientées vers le haut. Par ailleurs, si l'enceinte est placée à plus de six (6) pieds du plancher, la grille doit être orientée vers le bas ; il doit donc en être de même pour les flèches du gabarit.

2. Avec un niveau, s'assurer que le gabarit est fixé bien droit sur le mur. Il est essentiel que la gabarit soit de niveau sinon l'enceinte NANO CC sera inclinée (Figure 7).

3. Tracer le contour des deux boîtes rectangulaires. Identifier la plus petite avec un X. Ce plus petit rectangle sert à marquer la découpe de l'espace requis dans le mur pour le cheminement des fils (Figure 8).

4. Après avoir retiré le gabarit, découper, avec une scie pour panneaux muraux secs, le contour du petit rectangle. Il est à noter que cette étape n'est nécessaire que si les fils des haut-parleurs passent dans le mur. Autrement, sauter cette étape (Figure 9).

5. Fixez le support mural. L'utilisation d'ancrages appropriés pour toutes les vis est requis en vue d'assurer une installation solide. Veuillez noter que les vis et les ancres ne sont pas fournis avec l'enceinte NANO CC. (Figure 10)

6. Faites passer les fils dans l'orifice. (Figure 11)

7. Connectez les fils aux bornes appropriées sur le panneau arrière de l'enceinte NANO CC. **IMPORTANT** : Connectez le fil de la borne (ROUGE +) de l'amplificateur à la borne positive (ROUGE+) sur l'enceinte. Reliez la borne négative (NOIR-) de l'amplificateur à la borne négative (NOIR-) sur l'enceinte.

## EMPLACEMENT DES ENCEINTES

Les enceintes Mirage NANOSAT Prestige ont été conçues pour offrir un haut rendement dans une vaste gamme d'environnements, mais vous trouverez ci-après des suggestions utiles susceptibles de rehausser leur performance et votre plaisir d'écoute.

### Canaux gauche et droit

En règle générale, il est recommandé de prévoir entre les enceintes et la position d'éco-ute une distance équivalente à 1,5 fois l'écart entre les enceintes. Par exemple, si les enceintes se trouvent à six (6) pieds l'une de l'autre – la distance idéale –, la meilleure position d'écoute se situerait à neuf (9) pieds des enceintes. Quant à la hauteur, il est recommandé de placer les enceintes au niveau de l'oreille en position assise. L'utilisation du support MS-STB-1 recommandé permet leur installation à cette hauteur.

### Canal centre

Le canal centre peut prendre en charge jusqu'à 60 % de la piste sonore d'un film dont la plus grand part est généralement du dialogue. Pour maintenir l'effet voulant que les voix semblent émaner de la bouche des comédiens, l'enceinte acoustique utilisée pour le canal centre – NANOSAT Prestige ou NANO CC – doit être placée à distance égale des enceintes des canaux droit et gauche et sous ou sur le téléviseur.

### Canal ambiophonique

Les enceintes NANOSAT utilisées en tant qu'enceintes ambiophoniques devraient être adjacentes à la position d'écoute et légèrement devant ou derrière celle-ci. On recommande que ces enceintes soient placées à une hauteur d'environ six (6) pieds

### Étagère / unité murale

Les petites dimensions et le rayonnement omnidirectionnel des enceintes NANOSAT permettent de les placer sans contrainte sur une étagère. Si tel est votre choix, fixez les coussinets isolateurs sur le fond des enceintes pour isoler l'enceinte de l'étagère et prévenir tout transfert de résonance. Afin d'optimiser le potentiel de rayonnement omnidirectionnel, placez les enceintes le plus possible vers l'avant de l'étagère.

## CONNEXIONS

Les enceintes de la série NANOSAT MIRAGE sont munies de bornes de très haute qualité. Les bornes acceptent les cosses à fourche, les fiches banane et les fils nus. Connectez le fil de haut-parleur de la borne positive (ROUGE+) de l'amplificateur à la borne positive (ROUGE+) de l'enceinte. Reliez la borne négative (NOIR-) de l'amplificateur à la borne négative (NOIR-) de l'enceinte. Voir la figure 1.

## EMPLACEMENT DE L'ENCEINTE D'EXTRÊMES-GRAVES

### Placement

Commencez par placer l'enceinte près d'un coin à l'avant de la pièce d'écoute. Cela produira un niveau maximum de réponse. En éloignant l'enceinte du coin, vous trouverez éventuellement l'emplacement qui produit une réponse optimale sans effet « cavernes ». Nota : il est important de laisser un jeu d'environ 10 cm (4 po) entre l'enceinte et les murs ou des pièces de mobilier.

### Connexions

- Si vous utilisez un récepteur numérique, reliez la prise d'entrée RCA de l'enceinte à la prise de sortie de pré-amplification des extrêmes-graves du récepteur au moyen d'un câble RCA mâle-mâle.
- Si votre récepteur n'est pas muni d'une sortie RCA, connectez le fil de haut-parleur entre les prises de sortie des canaux avant gauche et avant droit du récepteur aux prises d'entrée correspondantes sur l'enceinte, en prenant soin de respecter la polarité. Assurez-vous de relier Rouge (+) à Rouge et Noir (-) à Noir. l'enceinte indique si l'enceinte est en mode de veille (rouge) ou en fonction (vert). Ce mode est recommandé dans les situations d'utilisation normale.
- ON - Dans ce mode l'enceinte est en marche et le demeure même si elle ne reçoit aucun signal. Cette position est utile lorsque vous regardez la télévision ou recevez un signal de télévision par satellite et où le signal de basse fréquence n'est pas aussi puissant que sur un CD ou un DVD. Le voyant s'éclaircira en vert en permanence.

## GARANTIE À L'EXTÉRIEUR DES ÉTATS-UNIS ET DU CANADA

Les garanties peuvent tomber sous le régime de législations différentes selon le pays. Pour de plus amples détails sur les conditions de la garantie limitée applicables dans votre pays, informez-vous auprès de votre revendeur local

## GARANTIE AU CANADA ET AUX ÉTATS-UNIS

Veuillez vous reporter au certificat de garantie sur la quatrième de couverture.



L'éclair à extrémité fléchée placé dans un triangle équilatéral est destiné à attirer l'attention de l'utilisateur sur la présence d'une « tension potentiellement dangereuse » et non isolée se trouvant dans les limites du coffret de l'appareil dont la puissance est suffisante pour constituer un risque important d'électrocution.



Le point d'exclamation placé dans un triangle équilatéral sert à attirer l'attention de l'utilisateur sur d'importantes instructions relatives au fonctionnement et à l'entretien (dépannage) dans le manuel qui accompagne l'appareil.

## SPANISH: Instrucciones Importantes De Seguridad Léanse Atentamente!

**Precación:** Para prevenir el riesgo de descarga eléctrica, introduzca completamente las patas anchas del enchufe en las ranuras anchas de la toma de corriente.

**Lea las instrucciones:** Antes de utilizar este producto, deben leerse las instrucciones de seguridad y de funcionamiento.

**Conserve las instrucciones:** Conserve las instrucciones de seguridad y de funcionamiento por si necesitara consultarlas en el futuro.

**Tenga en cuenta las advertencias:** Deben tenerse en cuenta todas las advertencias y las instrucciones de funcionamiento.

**Siga las instrucciones:** Deben seguirse todas las instrucciones de funcionamiento y de utilización.

**Limpieza:** Antes de limpiar el aparato, desenchúfelo. No utilice aerosoles ni líquidos limpiadores. Basta con un trapo húmedo.

**Accesorios:** Para evitar peligros, no emplee accesorios que no aconseje el fabricante de este producto.

**Agua y humedad:** No emplee este producto cerca del agua.

**Ventilación:** La caja del altavoz tiene aberturas para ventilación y para garantizar un funcionamiento fiable, y así mismo, para impedir el recalentamiento del equipo.

Por ello no deben ser bloqueadas ni tapadas si se pone este producto en una cama, un sofá o otra superficie similar. No se debe colocar este producto en un lugar empotrado, como estantes para libros o anaqueles, a menos que exista la ventilación adecuada o que se sigan las instrucciones del fabricante.

**Fuentes de alimentación:** Este producto debe funcionar sólo con la fuente de alimentación que se indica en la etiqueta. Si no está seguro del tipo de corriente que hay en su casa, infórmese llamando a la compañía local de suministro eléctrico.

**Conexión a tierra o polarización:** Este producto viene equipado con un enchufe macho polarizado de línea de corriente alterna. Como medida de seguridad, este enchufe sólo puede entrar de una manera en la toma de corriente. Si no puede introducirlo, gírelo. Si aún así no consigue introducirlo, póngase en contacto con un electricista para sustituir la toma de corriente. No desaproveche las funciones de seguridad del enchufe.

**Protección de los cables de alimentación:** Los cables de alimentación deben colocarse de manera que no corran el riesgo de que se pisen o de que queden presionados por otros elementos situados encima o al lado. Debe prestarse especial atención a los cables de los enchufes, a las tomas de corriente y a los puntos en que los cables salen del altavoz.

**Sobrecarga:** No sobrecargue las tomas de corriente de la pared, ni los cables de prolongación o podrían producirse descargas eléctricas.

**Entrada de objetos y líquidos:** Nunca introduzca objetos de ningún tipo por las aberturas de este producto, ya que estos pueden tocar puntos de voltaje peligrosos o causar cortocircuitos que ocasionen incendios o choques eléctricos. Trate de no derramar nunca ningún tipo de líquido sobre el aparato.

**Reparaciones y mantenimiento:** No trate de reparar este producto por sí mismo. Si abre o quita las tapas, se expone a una fuerte tensión eléctrica y a otros peligros. Para cualquier reparación o medida de mantenimiento recurra a personal cualificado.

**Calor:** Este producto debe mantenerse lejos de las fuentes de calor como los radiadores, las salidas de aire caliente, las estufas y otros electrodomésticos (incluso los amplificadores) que puedan producir calor.

**Periodos de inactividad:** Debe desenchufarse el cable de alimentación cuando no se vaya a emplear el producto durante mucho tiempo.

**Problemas que exigen reparación:** Cuando se produzca alguna de las situaciones siguientes, el producto debe ser reparado por personal cualificado:

- El cable de alimentación o el enchufe están averiados; o
- Han caído objetos o líquidos dentro del aparato; o
- El producto ha estado en contacto con la lluvia; o
- El aparato no funciona normalmente o muestra unos resultados distintos; o
- El producto se ha caído o se ha dañado la caja.
- El producto no funciona normalmente a pesar de que siguen las instrucciones de operación.
- El producto se ha caído o se ha dañado la caja.
- El producto no funciona normalmente a pesar de que siguen las instrucciones de operación.

### EL SISTEMA MIRAGE® NANOSAT® PRESTIGE

Le rogamos que lea atentamente las instrucciones que se indican en este manual para que su sistema quede bien instalado y funcionando correctamente. Le rogamos que conserve la caja y el material de embalaje de este producto MIRAGE para protegerlo en caso de que deba enviarlo a un centro de servicio para reparación. Los productos que sean recibidos con daños por un centro de servicio y que no hayan sido enviados por el usuario final en su embalaje original, serán reparados, restaurados y embalados adecuadamente para enviarlos de vuelta pero con cargo al usuario final.

## INTRODUCCIÓN

Felicitaciones por haber comprado altavoces de Mirage. Los más finos componentes y materiales son elaborados según normas rigurosas y probados con sofisticadas técnicas de fabricación y control de calidad para alcanzar un desempeño excepcional superior al de altavoces de un precio varias veces más elevado. La aplicación de este enfoque para el desarrollo del sistema Mirage nos ha permitido diseñar bafles muy superiores a los demás en cuanto a desempeño y a estética.

### EL SISTEMA NANOSAT PRESTIGE

El objetivo principal de esta serie es ofrecer un producto en el que la reproducción sea lo más natural y precisa, y la combinación de sonidos de cine doméstico sea lo más realista posible. Esto se logró aplicando la tecnología OMNIPOLARMR, exclusiva de MIRAGE. La tecnología OMNIPOLAR produce la misma cantidad de sonido directo y sonido reflejado que generan los espectáculos "en vivo", y brinda así una reproducción altamente realista tanto de la música como de cine doméstico. Cinco satélites idénticos para los canales del frente, el centro y envolvente garantizan exactamente la obtención de las mismas características tonales y de timbre y hacen aún más realista la experiencia OMNIPOLAR.

### ¿QUÉ ES EXACTAMENTE OMNIPOLAR?

La tecnología OMNIPOLAR usa los reflejos naturales de la habitación para crear una sensación mayor de realismo. Este realismo se logra recreando la misma relación de sonido directo y sonido reflejado que existe en la naturaleza, esto es, 70% de sonido reflejado y 30% de sonido directo. Un altavoz tradicional sólo puede producir 30% de sonido reflejado. Es el sonido reflejado adicional que se requiere, el sonido generado por los altavoces OMNIPOLAR, el que crea la experiencia de sonido tridimensional OMNIPOLAR.

### GUÍA DE INSTALACIÓN RÁPIDA

#### Conexión recomendada para los sistemas Dolby Digital/DTS/ Dolby Prologic II

Coloque los 5 altavoces NANOSAT Prestige Satellite y un baffle MIRAGE según una configuración de cine doméstico: use un NANOSAT para los canales de la izquierda, centro, derecha, izquierda trasera y derecha trasera y un NANOSUB. Vea los diagramas 4 e 5.

2. Conecte los cinco satélites con alambre para altavoces a las salidas para altavoz correspondientes que se encuentran en la parte posterior del amplificador/receptor. No olvide conectar correctamente las polaridades. Conecte el alambre de conexión altavoz del terminal positivo (ROJO +) del amplificador/receptor al terminal positivo (ROJO+) del satélite. Conecte el terminal negativo (NEGRO-) del amplificador/receptor al terminal negativo (NEGRO-) del satélite. Vea el diagrama 1.

3. Conecte el baffle para bajos de la salida para baffle que hay en la parte posterior del receptor A/V o procesador a la entrada del baffle. Vea el diagrama 6. Nota: Si su receptor A/V no posee salida para baffle, conecte las salidas para los altoparlantes frontales izquierdo y derecho del receptor A/V a las entradas de alto nivel de la parte trasera del baffle. Vea el diagrama 6.

4. Mirage le sugiere usar la opción "Small" (Pequeño) para la configuración del control de los bajos de su sistema Dolby Digital para todos los altavoces.

5. Mirage le sugiere que ponga el control de bajos de crossover de su receptor o procesador A/V en 120Hz. (O lo más cerca posible de 120Hz). Si su receptor o procesador A/V no posee un filtro variable (crossover), pase a la etapa siguiente.

6. Para balancear el sonido emitido por los altavoces use el modelo de pruebas de ruido agradable que genera su receptor o procesador A/V y ajuste el sistema de manera que todos los altavoces produzcan el mismo nivel de salida.

7. Antes de ajustar el nivel del baffle, ajuste el nivel del receptor o procesador A/V lo más cerca posible de cero. Aumentar o eliminar la salida de baffle en el receptor o el procesador A/V podrá producir una baja calidad sonora. Por este motivo, para el ajuste sonoro final, le sugerimos usar el control de volumen de la parte trasera del NANO Sub. Ahora ya puede disfrutar de su equipo NANOSAT de Mirage.

# MANUAL DEL PROPIETARIO

## INSTRUCCIONES DETALLADAS

### Opciones de montaje sobre una base

Esta serie brinda una amplia gama de posibilidades de instalación que permiten armonizar el sistema con cualquier ambiente. La parte inferior de los altavoces NANOSAT Prestige ha sido moldeada específicamente para adaptarse a la base opcional MS-STB-1. Para mayores informaciones, consulte el manual del usuario de la base MS-STB-1.

### Opciones de instalación de los altavoces en la pared

El NANOSAT Prestige está equipado con un soporte que puede usarse para montar el aparato en cualquier superficie vertical, como una pared, por ejemplo. Para simplificar la instalación, el soporte viene unido al altoparlante. Inserte cuidadosamente un tornillo de cabeza n° 8 en un par del muro dejando que sobresalgan unos 6mm (¼ de pulgada) del tornillo. Enseguida, ponga el NANOSAT Prestige en la pared igual como lo haría con un cuadro. Nota: Para evitar daños y accidentes, antes de colgar el altoparlante verifique si el tornillo está sólido en la pared. Vea el diagrama 2.

Si desea montar el altavoz a una altura inferior a dos metros (seis pies), oriente el NANOSAT Prestige cabeza arriba. Pase la cabeza del tornillo por la parte ancha de la abertura del canal y deslice el satélite NANOSAT Prestige hacia abajo hasta que quede fijo en su posición. Vea el diagrama 2,3.

Si desea montar el altavoz a una altura superior a dos metros (seis pies), oriente el NANOSAT Prestige cabeza abajo, de modo que la rejilla quede vuelta hacia abajo, y use el canal inferior. Pase la cabeza del tornillo por la parte ancha de la abertura del canal y deslice el satélite NANOSAT hacia abajo hasta que quede fijo en su posición. Vea el diagrama 2,3.

El alto parlante también puede montarse en ángulo. Para ello, suelte un poco el tornillo en la parte inferior del NANOSAT Prestige y gire el altoparlante para dejarlo en la posición deseada.

## NANO CC

1. Escoja la posición de montaje. Caso sea posible, encuentre una posición en la pared que permita montar el NANO CC directamente sobre un pie derecho. Fije la plantilla de montaje (que se encuentra en la caja) en la posición escogida usando cinta adhesiva o clavos pequeños (Diagrama 6). **IMPORTANTE:** Las flechas en la plantilla de montaje deben apuntar hacia la misma dirección de la rejilla. Cuando instalar el NANO CC a una altura inferior a dos metros (6 pies), póngalo de modo que la rejilla quede hacia arriba y las flechas en la plantilla de montaje también queden hacia arriba. Cuando instalar el NANO CC a una altura superior a dos metros (6 pies), póngalo de modo que la rejilla quede hacia abajo y las flechas en la plantilla de montaje también queden hacia abajo.

2. Con un nivel, verifique si la plantilla de montaje está nivelada con la pared. Es muy importante nivelar la plantilla de montaje porque una inadvertencia en este paso podría hacer con que monte el NANO CC fuera de nivel. (Diagrama 2)

3. Marque el contorno de las dos cajas rectangulares. Marque con un "X" la caja más pequeña. La caja más pequeña es necesaria para la gestión de cables alrededor de la apertura en la pared. (Diagrama 3)

4. Después de retirar la plantilla de montaje, utilice una sierra adecuada para mampostería en seco para cortar la caja rectangular más pequeña marcada con un "X". Note que eso es necesario solamente si los cables pasan a través de la pared. Caso escoja un sistema de gestión de cables diferente, puede ignorar este paso. (Diagrama 4)

5. Coloque el soporte mural en la posición escogida. No olvide de usar anclajes adecuados para todos los tornillos para fijar con firmeza el aparato en la pared. Por favor note que los tornillos y los anclajes no se incluyen con el NANO CC (Diagrama 10).

6. Pase los cables a través de la apertura en la pared (Diagrama 11).

7. Conecte los cables a los bornes correctos en la parte trasera del NANO CC. **IMPORTANTE:** Conecte el cable del altavoz del terminal positivo (ROJO +) del amplificador al terminal positivo (ROJO+) del altavoz. Conecte el terminal negativo (NEGRO-) del amplificador al terminal negativo (NEGRO-) del altavoz.

8. Después de conectar los cables, fije el NANO CC en el soporte en la pared. En seguida, centre y empuje levemente hacia abajo el NANO CC para fijarlo más firmemente al soporte. Repita este paso si el altavoz no está bien centrado. (Diagrama 8)

## UBICACIÓN DE LOS ALTAVOCES

La serie NANOSAT de Mirage ha sido diseñada para lograr un rendimiento superior en una gran variedad de condiciones. He aquí algunos consejos útiles que le permitirán lograr un mejor funcionamiento y mayor satisfacción.

### Canales izquierdo y derecho

La norma general para la colocación de un altavoz es que la distancia entre los altavoces y el oyente sea aproximadamente una vez y media la distancia entre los altavoces. Si, por ejemplo, los altavoces están separados por una distancia mínima de 1,8 m (6 pies) (distancia mínima total), la distancia óptima de los altavoces a la que deberá encontrarse el oyente será 2,4 m (9 pies). La altura ideal será aquella en la cual el altoparlante estará aproximadamente a la altura de los oídos cuando el oyente esté sentado. Esto se puede lograr mediante la base opcional MS-STB-1.

### Canal central

Se espera que un canal central reproduzca hasta 60% de la banda sonora de una película, constituida por diálogo en su mayor parte. A fin de que no se pierda el efecto de las voces surgiendo de la boca del actor, el NANOSAT utilizado como canal central debe ser colocado en la parte central entre los altavoces NANOSAT izquierdo y derecho, y encima o debajo de la televisión.

### Canal envolvente

Si los aparatos NANOSAT se usan como altavoces envolventes, deben colocarse cerca del área principal de audición y un poco hacia atrás de ésta. Como norma general, se aconseja una altura de aproximadamente 6 pies.3. Vea los ajustes finales del equipo, más abajo. **NO conecte las conexiones RCA (#7) y alto nivel (#8) simultáneamente, esto dañará su bafle MIRAGE®.**

### Colocación en estante/unidad de sistema audiovisual

El pequeño tamaño y la flexibilidad de la dispersión OMNIPOLAR del sistema NANOSAT permiten colocarlo fácilmente en un estante, entre otras posibilidades. Si usted prefiere esta última solución, ponga en la parte inferior del altavoz las almohadillas aislantes incluidas para aislar el altavoz del estante y eliminar toda transferencia de resonancias. Para maximizar las posibilidades de dispersión Omnipolar, acerque el altavoz lo más posible a la parte frontal del mueble.

## CONEXIONES

Los altavoces NANOSAT de Mirage están equipados con bornes de alta calidad para utilización con enchufes de clavijas múltiples, conexiones en horquilla, o una conexión de cable sencillo. Conecte el cable del altavoz del terminal positivo (ROJO +) del amplificador al terminal positivo (ROJO+) del altavoz. Conecte el terminal negativo (NEGRO-) del amplificador al terminal negativo (NEGRO-) del altavoz. Vea el diagrama 1.

## COLOCACIÓN DEL BAFLE PARA BAJOS

### Ubicación

Le sugerimos que coloque inicialmente el bafle cerca de una esquina en el frente de la sala. Esto producirá una salida máxima de bajos. Aleje el bafle de la pared o del rincón por etapas para encontrar la posición que brinde la más alta salida de bajos sin retumbo. Nota: Es importante dejar unos 10 cm (4 pulgadas) de espacio libre entre el bafle y las paredes o el mobiliario de la habitación.

### Conexiones

1. Si su receptor es un aparato digital, conecte la entrada RCA del bafle a la salida de preamplificador/bafle del receptor. Use un cable RCA macho-macho.
2. Si su receptor no posee una salida RCA, conecte las salidas frontales izquierda y derecha del receptor a las entradas izquierda y derecha correspondientes en el bafle, usando el hilo de conexión de altoparlante. Cuidado que las polaridades no se intercambien. Conecte rojo (+) a rojo y negro (-) a negro.

## GARANTÍA DEL PRODUCTO FUERA DE ESTADOS UNIDOS

En el exterior de Norteamérica la garantía puede ser modificada a fin de que se ajuste a las regulaciones locales. Para conocer con más detalle la GARANTÍA LIMITADA que se aplica en su país, consulte a su distribuidor local.

## GARANTÍA PARA ESTADOS UNIDOS Y CANADÁ

Favor de ver la garantía que aparece en la contraportada.



El símbolo con un rayo con punta de flecha dentro de un triángulo equilátero sirve para avisar al usuario que hay "voltaje peligroso" no aislado en la caja del producto que puede ser lo suficientemente potente como para entrañar riesgo de descarga eléctrica para las personas.



El signo de exclamación dentro de un triángulo equilátero es para informar al usuario que en la documentación adjunta al aparato hay importantes instrucciones sobre funcionamiento y mantenimiento (servicio).

## ITALIAN: Istruzioni Importanti Per Le Misure Di Sicurezza – Leggere Attentamente!

**Avvertimento:** per evitare il rischio di scosse elettriche, far corrispondere le lame larghe della spina alla fessura larga, poi innestare saldamente.

**Leggere le istruzioni:** prima di utilizzare il prodotto, leggere tutte le istruzioni sul funzionamento e le misure di sicurezza.

**Conservare le istruzioni:** conservare le istruzioni sul funzionamento e le misure di sicurezza per futuro riferimento.

**Osservare le avvertenze:** rispettare a tutte le avvertenze relative al prodotto e alla fase operativa.

**Seguire le istruzioni:** attenersi a tutte le istruzioni per l'uso e il funzionamento.

**Pulitura:** prima di pulire il prodotto, staccarlo dalla presa a muro. Non utilizzare detersivi liquidi od aerosol: è sufficiente un panno umido.

**Attacchi:** per non incorrere in rischi, evitare l'uso di attacchi non raccomandati dal fabbricante del prodotto.

**Acqua ed umidità:** non utilizzare il prodotto vicino all'acqua.

**Aerazione:** il mobiletto è fornito di fessure per permettere l'aerazione, assicurare un buon funzionamento e proteggerlo da surriscaldamento. Evitare di bloccarle o coprirle appoggiando il prodotto su un letto, un divano od altre superfici simili. Il prodotto non deve essere collocato in un mobile ad incastri come una libreria o uno scaffale in cui non vi sia aerazione adeguata o quando non siano state rispettate le istruzioni del fabbricante.

**Alimentazione:** il prodotto deve funzionare solo in base al tipo di alimentazione indicato sull'etichetta. Se siete incerti circa la corrente della vostra abitazione, rivolgetevi all'azienda elettrica locale.

**Collegamento a terra o polarizzazione:** il prodotto può essere provvisto di una spina polarizzata, con linea di trasmissione a corrente alternata, che s'infiltra nella presa elettrica in un solo modo per maggior sicurezza. Se non vi riesce inserirla, cercate di capovolverla e, se ancora una volta non s'infiltra, chiedete a un elettricista di sostituire la presa. È importante sfruttare l'elemento di sicurezza che caratterizza la spina.

**Protezione del cavo di alimentazione:** i fili elettrici devono essere disposti in modo da evitare di essere calpestati, o compressi da oggetti che vi sono appoggiati sopra o a lato. In particolare, fare attenzione ai fili a livello delle spine, delle prese di corrente e del punto di fuoriuscita dall'apparecchio.

**Sovraccarico:** non sovraccaricare le prese o le prolunghie per evitare rischi di scosse elettriche.

**Introduzione di oggetti e liquido:** non far mai penetrare nel prodotto alcun oggetto attraverso le fessure perchè potrebbe venire in contatto con punti a tensi one pericolosa, o provocare corti circuiti che, a loro volta, finirebbero col degenerare in incendi o scosse elettriche. Non lasciar mai cadere del liquido sul prodotto.

**Manutenzione:** non effettuare da soli la manutenzione del prodotto dato che la presenza di aperture o lo smontaggio dei rivestimenti possono esporre a tensione pericolosa o ad altri rischi. La manutenzione deve essere effettuata da personale qualificato.

**Calore:** il prodotto dovrebbe essere collocato lontano da fonti di calore come radiatori, elementi riscaldanti, stufe od altri apparecchi che generano calore (inclusi gli amplificatori).

**Periodi di inattività:** durante lunghi periodi di inattività, il cavo di alimentazione del prodotto dovrebbe essere staccato dalla presa.

**Danni che richiedono manutenzione:** il prodotto deve essere sottoposto a manutenzione da parte di personale qualificato qualora:

- Il cavo di alimentazione o la spina siano state danneggiati; oppure
- All'interno dell'apparecchio siano caduti degli oggetti o vi sia stato versato del liquido; oppure
- Il prodotto sia rimasto esposto alla pioggia; oppure
- L'apparecchio non sembri funzionare regolarmente o presenti una notevole alterazione sonora; oppure
- Il prodotto sia stato fatto cadere o l'involucro abbia subito danni.
- Il prodotto non funzioni in modo normale anche seguendo le apposite istruzioni.

### SISTEMA MIRAGE® NANOSAT® PRESTIGE

Vi preghiamo di leggere attentamente tutte le istruzioni contenute nel manuale per accertarvi che il sistema sia bene installato e funzioni correttamente. Si consiglia di conservare la scatola e l'imballaggio dei prodotti MIRAGE per proteggerli in caso di spostamento od invio per riparazione ad un centro di assistenza tecnica. Il centro che riceve un prodotto danneggiato, o spedito dall'utente in un involucro diverso da quello originale, procederà a ripararlo, revisionarlo e rispedirlo a carico del destinatario.

## INTRODUZIONE

Rallegramenti per il recente acquisto dell'altoparlante MIRAGE! Componenti e materiali, rispondenti a rigidi standard di fabbricazione, vengono testati con tecniche di controllo accuratissime per assicurare una prestazione eccezionale, di gran lunga superiore a quella di altri sistemi assai più cari. Rispetto ad altre progettazioni, la tecnica di sviluppo del sistema MIRAGE ha generato un notevole miglioramento in termini sia di prestazione che di estetica.

### IL SISTEMA NANOSAT PRESTIGE

La serie si propone innanzitutto di fornire un prodotto che abbinati effetti acustici naturali e precisi ad una miscelazione "home theater" (audio effetto cinema). Il risultato è assicurato dall'utilizzo della tecnologia OMNIPOLAR, un'esclusiva MIRAGE, presente in 5 satelliti identici. La tecnologia OMNIPOLAR genera la medesima quantità di suoni diretti e riflessi di un'interpretazioni dal vivo, per arrivare così a realizzare riproduzioni musicali o ad effetto home theater il più reali possibile. Cinque satelliti identici per i canali anteriore, centrale e surround garantiscono le stesse caratteristiche di tonalità e timbro, rafforzando ulteriormente l'esperienza OMNIPOLAR di piena naturalezza.

### COSA S'INTENDE ESATTAMENTE PER OMNIPOLAR?

La tecnologia OMNIPOLAR è un approccio che sfrutta i riflessi naturali della stanza per creare una forte sensazione di realismo. Il risultato scaturisce da una riproduzione caratterizzata dal medesimo rapporto tra suono diretto e suono riflesso che esiste allo stato naturale, vale a dire 70% riflesso e 30% diretto, mentre un altoparlante tradizionale è solo in grado di emettere un 30% di suono riflesso. È proprio questa maggiore presenza di suono riflesso nell'altoparlante OMNIPOLAR che riesce a produrre un effetto tridimensionale.

### GUIDA RAPIDA ALL'INSTALLAZIONE

#### Collegamento raccomandato per i Sistemi Dolby Digital/DTS/ Dolby Prologic II

1. Disporre i 5 NANOSAT e il NANOSUB in una configurazione Home Theater: un NANOSAT per i canali sinistro, centrale, destro, sinistro posteriore e destro posteriore, ed un NANOSUB. V. illustrazione 4 e 5.

2. Collegare tutte e cinque i satelliti col cavo altoparlante alle rispettive uscite altoparlante sul retro dell'amplificatore/ricevitore. Assicurarsi che la polarità del cavo sia corretta. Collegare il cavo altoparlante dal terminale positivo (Red/Rosso+) sul ricevitore/amplificatore al terminale positivo (RED+) sul satellite. Collegare il terminale negativo (BLACK/ Nero-) sul ricevitore/amplificatore al terminale negativo (BLACK/ Nero-) sul satellite. V. Illustrazione 1

3. Collegare il subwoofer all'uscita (Output) Subwoofer sul retro del Ricevitore A/V (audiovisivo) o processore all'ingresso (Input) sul subwoofer. V. Illustrazione 6. Annotazione: Se il Ricevitore A/V non è dotato di un'uscita Subwoofer, far passare un'altra serie di cavi altoparlante dalle uscite sinistra e destra del ricevitore A/V agli ingressi High-Level sul retro del subwoofer. V. Illustrazione 6

4. MIRAGE suggerisce l'utilizzo, per tutti gli speaker, dell'impostazione Small (piccolo) nel definire la gestione dei bassi del sistema Dolby Digital.

5. MIRAGE consiglia anche d'impostare il crossover gestione dei bassi del Ricevitore A/V o processore a 120 Hz (o il più vicino possibile a 120Hz). Se il vostro Ricevitore A/V o processore non è dotato di un crossover variabile, passare al punto successivo.

6. Bilanciare l'uscita sonora degli altoparlanti ricorrendo al testaggio del rumore rosa generato dal Ricevitore A/V o processore, e regolando il sistema in modo che tutti gli altoparlanti producano il medesimo livello di uscita.

7. Al momento d'impostare il livello subwoofer, assicurarsi che l'impostazione sul Ricevitore A/V o processore rimanga il più piatta possibile. Compensare o tagliare l'uscita subwoofer sul Ricevitore A/V o processore può generare un effetto acustico scadente. Mentre l'utilizzo del comando del volume sul retro del Sub NANO offre una buona sintonizzazione. E ora è venuto il momento di godere a pieno il vostro Sistema MIRAGE NANOSAT!



# MANUALE DELL'UTENTE

## ISTRUZIONI DETTAGLIATE

### Opzioni circa il montaggio su piedistallo

La serie offre un'ampia scelta di opzioni circa l'installazione per realizzare un'integrazione armoniosa con l'arredamento. La base del NANOSAT Prestige si presenta in modo da poter essere ancorata al piedistallo facoltativo MSSTB-1.

### Opzioni circa il montaggio a parete

Per il montaggio a parete, il NANOSAT Prestige è dotato di una piastra di montaggio da utilizzare per montare saldamente l'altoparlante ad una superficie verticale. La piastra di montaggio viene fornita già connessa all'altoparlante.

Fare attenzione, avvitando una vite #8 in un montante della parete, a lasciarne fuoriuscire circa 1/4 di pollice, poi montare il NANOSAT Prestige come se fosse un quadro. Annotazione: se la vite non viene avvitata saldamente in un punto sicuro della parete, possono derivarne danni o lesioni alla persona. V. Illustrazione 2

Quando l'altoparlante è montato ad un'altezza di meno di sei piedi, orientare il NANOSAT Prestige in posizione eretta. Inserire la testa della vite nella fessura larga dell'apertura della scanalatura e lasciar scivolare il NANOSAT Prestige verso il basso fino a quando non si posiziona definitivamente. V. Illustrazioni 2, 3

Quando l'altoparlante è montato ad un'altezza di oltre sei piedi, orientare il NANOSAT Prestige in posizione capovolta di modo che la griglia sia di fronte al pavimento, e utilizzare la scanalatura inferiore. Inserire la testa della vite nella fessura larga dell'apertura della scanalatura e lasciar scivolare il NANOSAT Prestige verso il basso fino a quando non si posiziona definitivamente. V. Diagramma 2,3

L'altoparlante può anche essere collocato ad angolo allentando leggermente la vite sulla base del NANOSAT Prestige e facendolo girare fino a raggiungere la posizione desiderata.

## CANAL CENTRALE NANO CC

1. Scegliere il tipo di montaggio preferito. Se possibile, identificare una posizione sul muro che non impedisca di montare NANO CC direttamente a un ancoraggio a muro. Attaccare la testa di assemblaggio (inclusa nella confezione) alla posizione prescelta utilizzando un nastro adesivo o dei chiodini. (Grafico 6) **IMPORTANTE:** le freccette sulla piastra dovrebbero trovarsi rivolte nella stessa direzione della griglia. Se NANO CC viene montato ad un'altezza inferiore a 6 piedi, la griglia dovrebbe apparire rivolta verso l'alto, quindi le freccette sulla piastra puntate ugualmente verso l'alto. Se, invece, NANO CC viene montato oltre 6 piedi di altezza, la griglia apparirebbe rivolta verso il basso, e le freccette puntate ugualmente verso il basso.

2. Utilizzando una livella, assicurarsi che la piastra di assemblaggio sia attaccata a filo alla parete. Si tratta di un particolare assai rilevante perché un errore a questo stadio darebbe luogo ad un montaggio irregolare dell'unità (Grafico 2).

3. Delineare le due scatole rettangolari. Indicare la più piccola con un X. Questa scatola va utilizzata per il cavo che deve indicare il contorno del ritaglio nella parete (Grafico 3).

4. Una volta rimossa la piastra, utilizzare una sega per muro a secco e ritagliare la scatola rettangolare più piccola contrassegnata dalla X. L'intervento si rende necessario solo se i cavi devono essere fatti passare attraverso la parete. Se viene usato un sistema di cablaggio diverso, ignorare la presente istruzione. (Grafico 4).

5. Montare nel punto giusto il supporto a parete. È necessario utilizzare ancoraggi adeguati per tutte le viti in modo che il montaggio sia ben saldo. Notare che le viti e gli ancoraggi non vengono forniti insieme al NANO CC. (Grafico 10)

6. Far passare i cavi attraverso il foro praticato nella parete. (Grafico 11)

7. Collegare i cavi ai corrispondenti morsetti sul retro del NANO CC. **IMPORTANTE:** Eseguire la connessione del cavo altoparlante dal terminale positivo (RED+/ROSSO+) sull'amplificatore al terminale positivo (RED+) sull'altoparlante. Collegare il terminale negativo (BLACK-/NERO-) sull'amplificatore al terminale negativo (BLACK-) sull'altoparlante.

## COLLOCAZIONE DELL'ALTOPARLANTE

Il NANOSAT MIRAGE è stato progettato in modo da offrire la prestazione migliore con una vasta serie d'impostazioni, ma suggeriamo qui alcuni spunti che possono aiutare ad ottenere un rendimento ottimale e il massimo piacere nell'ascolto.

### Canali sinistro e destro

Una linea guida generale al momento di collocare l'altoparlante è di lasciare uno spazio tra l'altoparlante e l'ascoltatore di circa una volta e mezzo la distanza tra gli altoparlanti. Se, ad esempio, gli altoparlanti fossero collocati ad un minimo di 6 piedi di distanza tra loro, la posizione migliore per chi ascolta stando seduto sarebbe ad una distanza di 9 piedi. L'altezza ideale vedrebbe l'altoparlante collocato all'incirca al livello dell'orecchio dell'ascoltatore, quando è seduto. La cosa è fattibile coll'utilizzo del piedistallo MS-STB-1: raccomandato, ma facoltativo.

### Canale centrale

Il canale centrale dovrebbe riprodurre circa il 60% della colonna sonora di un film, ove prevalga il dialogo. Per riuscire a mantenere l'effetto delle voci che fuoriescono dalla bocca dell'attore, il NANOSAT usato come canale centrale andrebbe collocato al centro tra i NANOSAT sinistro e destro, e posto sopra o sotto il televisore.

### Canale surround

Se il NANOSAT viene utilizzato come altoparlante surround, bisognerebbe collocarlo vicino al punto di ascolto principale, leggermente davanti o dietro. Di solito si raccomanda un'altezza di circa 6 piedi.

### Collocazione dell'unità di ascolto/Scaffale

La dimensione piccola e la dispersione OMNIPOLAR del NANOSAT, un'unità altamente versatile, permettono di collocare questi satelliti anche, tra l'altro, su uno scaffale. Se optate per questa scelta, fissare i cuscinetti sulla base dell'altoparlante per isolarlo dallo scaffale ed evitare il trasferimento di risonanze. Al fine di ottimizzare la potenzialità della dispersione OMNIPOLAR, collocare l'altoparlante il più vicino possibile alla parte frontale del mobiletto.

## COLLEGAMENTI

Il NANOSAT MIRAGE è provvisto di morsetti serratilo che permettono l'uso di collegamenti con connettori a banana, con terminali a forcilla o un cavo nudo. Collegare il cavo altoparlante dal terminale positivo (RED+) sull'amplificatore al terminale positivo (RED+) sull'altoparlante. Collegare il terminale negativo (BLACK-) sull'amplificatore al terminale negativo (BLACK-) sull'altoparlante. V. Illustrazione 1

## POSIZIONAMENTO DO SUBWOOFER

### Collocazione

Iniziare collocando il subwoofer vicino ad un angolo, nella parte anteriore della stanza. Questo produrrà l'uscita massima di bassi. Allontanando il subwoofer dall'angolo, si finirà prima o poi coll'identificare la posizione con l'uscita massima di bassi, ed eliminare l'effetto "rimbombante". Annotazione: occorre lasciare all'incirca 4 pollici (10 cm) di spazio libero tra il subwoofer e le pareti o l'arredamento della stanza.

### Collegamenti

1. Se viene utilizzato un ricevitore digitale, collegare il subwoofer dall'uscita ricevitore subwoofer pre-amplificatore all'ingresso RCA subwoofer, con un cavo RCA da maschio a maschio.
2. Se il ricevitore non è provvisto di un'uscita RCA, collegare il cavo altoparlante dalle uscite sinistra e destra ai corrispondenti ingressi sinistro e destro sul subwoofer, facendo particolare attenzione al rispetto delle polarità. Assicurarsi che vengano eseguiti i collegamenti Red (+) e Red, Black (-) e Black.

## GARANZIA AL DI FUORI DEGLI STATI UNITI

Al di fuori del Nord America, la garanzia può cambiare per rispondere alla normativa locale. Informatevi presso il venditore di prodotti MIRAGE per ulteriori dettagli circa la GARANZIA LIMITATA in vigore nel vostro paese.

## GARANZIA NEGLI STATI UNITI E IN CANADA

Consultare i dati relativi alla garanzia riportati a tergo.



Il simbolo del lampo a punta di freccia entro un triangolo equilaterale intende alertare l'utilizzatore al fatto che la presenza di "tensione pericolosa" priva di isolamento all'interno del prodotto può essere sufficiente per determinare rischio di scosse elettriche alle persone.



Il punto esclamativo entro un triangolo equilaterale intende alertare l'utilizzatore al fatto che importanti istruzioni sul funzionamento e la manutenzione sono contenute nel materiale informativo che accompagna l'apparecchio.

## GERMAN: Wichtige Sicherheitsanweisungen –Sorgfältig Durchlesen!

**Achtung-** Um das Risiko eines elektrischen Schlages zu vermeiden, sollte der breite Stiftkontakt des Steckers nur in den breiten Schlitz der Steckdose eingesteckt werden.

**Anweisungen durchlesen-** Vor Inbetriebnahme des Produktes bitte alle Sicherheits- und Betriebsanweisungen durchlesen.

**Anweisungen aufbewahren-** Sicherheits- und Betriebsanweisungen bitte für spätere Informationszwecke aufbewahren.

**Achtungshinweise beachten-** Achtungshinweise auf den Produkt- und Betriebsanweisungen bitte beachten.

**Beachten der Anweisungen-** Alle Betriebs- und Gebrauchsanweisungen bitte beachten.

**Reinigen-** Vor Reinigen Produkt vom Stromnetz trennen. Bitte nicht flüssige Reinigungs- oder Sprühmittel, sondern einfach feuchtes Tuch zum Reinigen verwenden.

**Zubehörteile-** Keine Zubehörteile benutzen, die nicht vom Hersteller empfohlen werden, da dies mit Gefahr verbunden sein könnte.

**Wasser und Feuchtigkeit-** Produkt nicht in der Nähe von Wasser benutzen.

**Luftzufuhr-** Öffnungen in der Box dienen zur Lüftung, gewährleisten einen einwandfreien Betrieb des Produktes und schützen vor Überhitzung. Sie dürfen daher nicht blockiert oder bedeckt werden, indem es auf ein Bett, ein Sofa oder eine ähnliche Unterlage gestellt wird. Das Produkt sollte nicht in Einbaumöbel wie z.B. ein Buchregal oder einen Bücherschrank platziert werden, es sei denn die Lüftung ist genügend oder die Anweisungen des Herstellers werden befolgt.

**Netzanschluss-** Das Produkt bitte nur mit der Art von Stromversorgung benutzen, die auf dem Markenschild angegeben ist. Bei Unklarheiten über die Art der Stromversorgung des Hauses bitte einen Elektrofachmann oder die Elektrizitätswerke anrufen.

**Erdung oder Verpolsicherung-** Das Produkt kann mit einem WS-Stecker mit Verpolschutz (ein Stecker, bei dem ein Kontakt breiter ist als der andere) ausgerüstet sein. Dieser Stecker kann aus Sicherheitsgründen nur in einer Richtung in eine Steckdose gesteckt werden. Stecker anders herum einstecken, wenn er nicht in die Steckdose passen will. Klappt es immer noch nicht, bitte einen Elektrofachmann kommen lassen, um die alte Steckdose mit einer neuen zu ersetzen. Auf keinen Fall die Sicherheitsbestimmungen des Verpolschutzes umgehen.

**Schutz der Netzkabel-** Die Netzkabel sollten so verlegt werden, dass nicht über sie gelaufen wird oder dass sie nicht von auf ihnen liegenden Gegenständen eingeklemmt werden. Dabei sollte besondere Aufmerksamkeit den Stellen zukommen, wo die Kabel in einem Stecker bzw. einer Steckdose enden oder an dem Punkt, wo sie von dem Produkt wegführen.

**Überbelastung-** Steckdosen oder Verlängerungskabel nicht überbelasten, da sonst das Risiko von Stromschlägen bestehen kann.

**Eindringen von Gegenständen oder Flüssigkeiten-** Niemals sollten Gegenstände irgendwelcher Art durch die Öffnungen in dem Produkt gesteckt werden, da dadurch Kontakte unter Spannung berührt oder Teile kurzgeschlossen werden können, was zu Feuergefahr oder Risiken von Stromschlägen führen kann. Niemals Flüssigkeiten irgendwelcher Art über dem Produkt verschütten.

**Reparatur und Wartung-** Niemals versuchen, das Produkt selbst zu reparieren oder zu warten, da man beim Abnehmen der Wände berührunggefährlichen Spannungen oder anderen Gefahren ausgesetzt sein kann. Alle Wartungsarbeiten nur von qualifiziertem Personal durchführen lassen.

**Wärmequellen-** Produkt nicht in der Nähe von Wärmequellen wie z.B. Heizkörpern, Heizrohren, Öfen oder anderen wärmeerzeugenden Geräten (inklusive Verstärkern) aufstellen.

**Perioden der Nichtbenutzung-** Bei längeren Perioden der Nichtbenutzung Netzkabel des Produktes vom Netz trennen.

**Inanspruchnahme von Reparaturen-** Das Produkt sollte nur von qualifiziertem Personal repariert oder gewartet werden, wenn

- das Netzkabel oder der Stecker beschädigt wurde oder
- Gegenstände in das Gerät gefallen oder Flüssigkeit über es verschüttet wurde oder
- das Produkt im Regen stand oder
- das Gerät nicht mehr normal funktioniert oder in seiner Klangwiedergabe einen offensichtlichen Wechsel zeigt oder
- das Gerät hingefallen oder das Gehäuse beschädigt wurde oder
- das Gerät bei Beachtung der Bedienungsanweisungen nicht normal funktioniert.

### MIRAGE® NANOSAT® PRESTIGE SERIE

Wir empfehlen, dass Sie alle Anleitungen dieses Handbuchs genauestens beachten, um sicher zu stellen, dass Ihr Audio-System ordnungsgemäß installiert ist und gut funktioniert. Bitte Verpackungsmaterial dieses MIRAGE-Produktes aufbewahren, damit es im Falle eines Versandes zur Reparatur an einen Kundendienst geschützt ist. Produkte, die beschädigt in einem Service-Center ankommen und vom Endverbraucher nicht in der Original-Verpackung verschickt wurden, werden auf Kosten des Endverbrauchers repariert und für den Rückversand ordnungsgemäß verpackt.

### EINLEITUNG

Wir beglückwünschen Sie als Eigentümer eines MIRAGE Lautsprechers. Nur die besten Komponenten und Werkstoffe werden nach höchsten Ansprüchen hergestellt und anhand modernster Fertigungsverfahren und Qualitätssicherungsverfahren geprüft. Sie sind somit Garant einer einzigartigen Leistung, höher als die anderer Lautsprecher, deren Preis um ein Vielfaches teurer ist. Dieses Konzept zur Entwicklung des MIRAGE Lautsprechersystems führte denn auch bezüglich Leistung und Ästhetik zu einer erheblichen Verbesserung im Vergleich mit anderen Lautsprechersystemen.

### DIE NANOSAT PRESTIGE SERIE

Die NANOSAT Prestige Serie bietet in erster Linie ein Produkt, das natürlichen reinen Klang und nahtlose Verschmelzung gemäß den Ansprüchen eines Heimkino vereint. Dies leistet unsere eigentumsrechtlich geschützte OMNIPOLAR. Die OMNIPOLAR-Technologie erzeugt das selbe Volumen an direktem und reflektiertem Klang wie bei Live-Events und bietet somit ein realistisches Miterleben von Musik oder Heimkino. Die fünf gleich gebauten als Front-, Center-, und Surround-Lautsprecher eingesetzten Satelliten garantieren die selben Eigenschaften in puncto Klang und Klangfarbe und bilden somit das wesentliche Element für ein lebensgetreues OMNIPOLAR-Klangerlebnis.

### WAS BEDEUTET OMNIPOLAR EIGENTLICH?

Bei der OMNIPOLAR-Technologie werden die natürlichen Gegebenheiten eines Raumes zur Reflexion von Schall benutzt, um ein größeres Maß an Realismus zu schaffen. Dieser Realismus wird dadurch erreicht, dass das selbe in der Natur vorzufindende Verhältnis 30% zu 70% von direkt abgestrahlten zu reflektiertem Schall initiiert wird. Ein herkömmlicher Lautsprecher kann in der Regel nur 30% reflektierten Schall wiedergeben. Das Besondere des dreidimensionalen OMNIPOLAR-Klangerlebnisses ist denn auch der von einem OMNIPOLAR-Lautsprecher gelieferte zusätzliche Anteil von rückgestrahltem Schall.

### ANWEISUNGEN FÜR SCHNELLES SETUP

#### Empfohlene Anschlussmethode für Dolby Digital/DTS/Dolby Prologic II

- Stellen Sie die 5 NANOSAT-Lautsprecher und den NANOSAT-Subwoofer in Form einer Heimkinoanlage auf: Für die Wiedergabe der fünf Tonkanäle je eine NANOSAT-Box als linken und rechten Frontlautsprecher, als Centerlautsprecher sowie als linken und rechten Surround-Lautsprecher; für die Wiedergabe der Bässe den NANOSAT-Subwoofer. Siehe Abbildungen 4 und 5.
- Schließen Sie alle fünf Haupt-/Satellitenlautsprecher mit Lautsprecherkabel an die jeweiligen Lautsprecherausgänge auf der Rückseite Ihres Verstärkers/Receivers an. Achten Sie dabei auf die richtige Polarität. Verbinden Sie zunächst den positiven (RED+) Anschluss des Receivers/Verstärkers mit dem positiven Anschluss (RED+) des Lautsprechers. Verbinden Sie danach den negativen (BLACK-) Anschluss des Receivers/Verstärkers mit dem negativen Anschluss (BLACK-) des Lautsprechers. Siehe Abbildung 1.
- Für den Anschluss des Subwoofers verbinden Sie den Subwooferausgang auf der Rückseite des AV-Receivers oder Prozessors mit dem Eingang des Subwoofers. Siehe Abbildung 6. Hinweis- Hat Ihr AV-Receiver keinen Subwooferausgang, verbinden Sie mit einem zusätzlichen Paar von Lautsprecherkabeln die Ausgänge des linken und rechten Frontlautsprechers mit den Hochpegeleingängen auf der Rückseite des Subwoofers. Siehe Abbildung 6.
- Wir empfehlen Ihnen, dass in bezug auf Konfiguration und Wiedergabe der Bässe Ihres Dolby Digital System alle Lautsprecher auf die Position „Small“ eingestellt sind.
- Ebenso empfehlen wir Ihnen, die Übernahmefrequenz für die Tieftonwiedergabe durch den Subwoofer an Ihrem AV-Receiver oder Prozessor auf 120Hz einzustellen. (Oder möglichst nahe bei 120Hz). Hat Ihr AV-Receiver oder Prozessor keine einstellbare Frequenzweiche, bitten wir Sie, mit nächstem Schritt fortzufahren.
- Regeln Sie anhand des Pink Noise Testes der Rauschgeneratoren Ihres AV-Receivers oder Prozessors die Klangwiedergabe der Lautsprecher. Nehmen Sie eine Gesamtregelung Ihrer Anlage vor, damit alle Lautsprecher mit der selben Lautstärke abstrahlen.
- Bei der Einstellung der Lautstärke des Subwoofers sollten Sie darauf achten, dass die Regelung an Ihrem AV-Receiver oder Prozessor so gut wie möglich einer normalen Pegelstellung entspricht. Eine zu laut oder zu leise eingestellte Subwooferwiedergabe an Ihrem AV-Receiver oder

# BENUTZERHANDBUCH

Prozessor resultiert möglicherweise in schlechter Klangqualität. Für die eigentliche Feineinstellung sollten Sie immer den Pegelregler auf der Rückseite des NANOSAT-Subwoofers benutzen. Ihr NANOSAT-System ist nun angeschossen: Wir wünschen angenehmen Hörgenuss!

## SPEZIELLE ANLEITUNGEN

### Installation auf Ständer

Die NANOSAT-Serie bietet eine große Auswahl von Aufstellungsmöglichkeiten, die den Gegebenheiten eines Raumes Rechnung tragen. Die Unterseite des NANOSAT lässt sich auf dem optionalen MS-STB-1 Ständer befestigen. Genauere Anweisungen hierzu finden Sie im MS-STB-1 Benutzerhandbuch.

### Installation an der Wand

Für die Installation an der Wand ist der NANOSAT mit einer Wandhalterung ausgerüstet, mit der er sicher an einer senkrechten Fläche installiert werden kann. Die Halterung ist bereits am Lautsprecher angebracht.

Schrauben Sie vorsichtig eine Schraube Nr. 8 in eine Lattung. Lassen Sie dabei etwa 1/4 Zoll der Schraube hervorstehen und installieren Sie den NANOSAT, als ob Sie ein Bild aufhängen würden.

Hinweis- Falls die Schraube nicht fest in einer solchen Wandlattung sitzt, besteht das Risiko von Sach- oder Personenschaden. Siehe Abbildung 2.

Wird der Lautsprecher in einer Höhe unter 1,8 m installiert, muss der NANOSAT in normaler aufrechter Stellung montiert werden. Positionieren Sie den Schraubkopf in dem breiten Teil des Kanals und lassen Sie den NANOSAT nach unten gleiten, bis er einrastet. Siehe Abbildung 2,3.

Wird der Lautsprecher in einer Höhe über 1,8 m installiert, muss der NANOSAT in umgekehrter Stellung mit der Frontbespannung nach unten montiert und der untere Nutkanal benutzt werden. Positionieren Sie den Schraubkopf in dem breiten Teil des Kanals und lassen Sie den OMNIPOLAR Lautsprecher nach unten gleiten, bis er einrastet. Siehe Abbildung 2,3.

Der Lautsprecher kann ebenso in Schrägstellung installiert werden. Lösen Sie einfach etwas die Schraube auf der Unterseite des NANOSAT und drehen Sie die Box in die gewünschte Position.

## NANO CC CENTER-LAUTSPRECHER

1. Wählen Sie die gewünschte Position an der Wand. Wählen Sie, wenn möglich, eine Stelle, wo der NANO CC-Lautsprecher direkt an einer Wandstrebe befestigt werden kann. Befestigen Sie die (mitgelieferte) Montageschablone mit Klebeband oder kleinen Nägeln an der gewünschten Stelle. (Abbildung 6) WICHTIG: Die Pfeile an der Vorlage sollten in dieselbe Richtung zeigen wie die Bespannung. Wenn das NANO CC unter einer Höhe von 2 Metern angebracht wird, sollte die Bespannung nach oben zeigen, und daher sollen auch die Pfeile auf der Vorlage nach oben zeigen. Wenn das NANO CC in einer Höhe von über 2 Metern angebracht wird, sollte die Bespannung nach unten zeigen, und ebenso sollten die Pfeile auf der Vorlage nach unten zeigen.

2. Vergewissern Sie sich mittels einer Wasserwaage, dass die Vorlage gerade an der Wand angebracht ist. Es ist sehr wichtig, dass die Vorlage gerade ist, denn ein Fehler in diesem Stadium wird zur Folge haben, dass das NANO CC schief angebracht wird. (Schaubild 2)

3. Zeichnen Sie die beiden rechteckigen Vierecke nach. Markieren Sie das kleinere Viereck mit einem X. Das kleinere Viereck wird für die Kabellegung gebraucht und zeigt die empfohlenen Umrisse für das Ausschneiden in der Wand. (Schaubild 3)

4. Nachdem die Vorlage entfernt worden ist, schneiden Sie mit einer Säge das kleinere Rechteck mit dem X aus. Bitte beachten Sie, dass dieser Schritt nur notwendig ist, wenn die Kabel durch die Wand verlegt werden. Wenn eine andere Art der Kabellegung benutzt wird, überspringen Sie diesen Schritt. (Schaubild 4)

5. Bringen Sie die Wandhalterung in Position. Um einen soliden Halt zu gewährleisten, müssen mit allen Schrauben die entsprechenden Dübel benutzt werden. Wir weisen darauf hin, dass Schrauben und Dübel in dem NANO CC-Lieferpaket nicht enthalten sind. (Abbildung 10)

6. Führen Sie die Kabel durch die Aussparung in der Wand. (Abbildung 11)

7. Schließen Sie die Kabel an die entsprechenden Anschlussklemmen auf der Rückseite des NANO CC-Lautsprechers an. WICHTIG: Verbinden Sie zunächst das Lautsprecherkabel vom positiven (RED+) Anschluss am Verstärker mit dem positiven (RED+) Anschluss am Lautsprecher. Verbinden Sie danach den negativen (BLACK-) Anschluss am Verstärker mit dem negativen (BLACK-) Anschluss am Lautsprecher.

## AUFSTELLEN DER LAUTSPRECHER

Die MIRAGE NANOSAT-Lautsprecher bieten ausgezeichnete Klangleistung an verschiedenen Standorten. Nachfolgend ein paar Tipps, um eine optimale Leistung des Produktes und somit Ihren Klangergenuss zu gewährleisten.

### Linker und rechter Frontlautsprecher

Eine allgemeine Regel beim Aufstellen von Lautsprechern besagt, dass der Abstand zwischen Lautsprecher und Hörer ungefähr ein einhalb mal so groß sein soll wie der zwischen den Lautsprechern. Wenn im Idealfall die Lautsprecher z.B. ein Minimum von 1,8 m voneinander platziert sind, dann wäre der beste Hörstandort 2,7 m entfernt. Die ideale Höhe zur Positionierung des Lautsprechers wäre etwas höher als die Ohren eines sitzenden Hörers. In diesem Fall empfehlen wir unseren optionalen MS-STB-1 Ständer.

### Center-Lautsprecher

Der Center-Lautsprecher sollte bis zu 60% des meist aus Dialogen bestehenden Soundtracks eines Films wiedergeben. Damit der Effekt erhalten bleibt, als höre man, wie gerade gesprochen wird, sollte der als Center-Lautsprecher verwandte NANOSAT genau in der Mitte zwischen den als linker und rechter Frontlautsprecher benutzen NANOSAT-Boxen über oder unter dem Fernseher aufgestellt werden.

### Surround-Lautsprecher

Wird der NANOSAT als Surround-Lautsprecher verwandt, sollte er neben und etwas vor oder hinter dem Haupthörbereich aufgestellt werden. Als allgemeine Richtlinie zur Positionierung des Lautsprechers empfehlen wir eine Höhe von etwa 1,8 m.

### Installation auf einem Regal oder in einem Musikschrank

Kompaktes Design und OMNIPOLAR-Klangstreuung des universal einsetzbaren NANOSATLautsprechers machen es möglich, ihn mühelos an anderen Standorten wie z.B. auf einem Regal zu installieren. Ist dies der Platz, den Sie bevorzugen, bitten wir Sie, beiliegende Polster unter dem Lautsprecher zu befestigen, damit er vom Regal isoliert ist und jede Weiterleitung von Resonanzerscheinungen unterbunden wird. Um die OMNIPOLAR-Klangstreuung voll auszuschöpfen, sollten Sie zudem den Lautsprecher möglichst bündig mit den Vorderkanten Ihres Regals bzw. Musikschrankes abschließen lassen.

## ANSCHLÜSSE

Der MIRAGE NANOSAT-Lautsprecher hat hochwertige Apparatklemmen für den Anschluss von Bananensteckern, Gabelschuhen oder normalen Stiftsteckern. Verbinden Sie zunächst den positiven (RED+) Anschluss des Verstärkers mit dem positiven Anschluss (RED+) des Lautsprechers. Verbinden Sie danach den negativen (BLACK-) Anschluss des Verstärkers mit dem negativen Anschluss (BLACK-) des Lautsprechers. Siehe Abbildung 1.

## NANOSAT-SUBWOOFER

### Aufstellen

Platzieren Sie zunächst den Subwoofer in der Nähe einer Ecke im vorderen Teil des Zimmers. Das garantiert Ihnen ein Maximum an Leistung. Rücken Sie dann nach und nach den Subwoofer von der Ecke weg, bis Sie den Platz finden, der maximale Leistung ohne Dröhneffekt bietet. Hinweis- Auf jeden Fall ist es wichtig, einen Mindestzwischenraum von circa 10 cm zwischen dem Lautsprecher und den Wänden oder Möbeln des Raumes zu lassen.

### Anschlüsse

1. Bei Benutzung eines digitalen Receivers verbinden Sie mit einem Cinch auf Cinch Kabel den Subwooferausgang des Vorverstärkers mit dem Cincheingang des Subwoofers.

2. Hat Ihr Receiver keinen Cinchausgang, verbinden Sie mit Lautsprecherkabel die linken und rechten Frontlautsprecherausgänge mit den linken und rechten Eingängen des Subwoofers. Dabei achten Sie vor allem darauf, dass die Polaritäten nicht verwechselt werden. Der rote Anschluss (+) sollte immer mit einem roten und der schwarze Anschluss (-) mit einem schwarzen verbunden werden.

## GARANTIE AUßERHALB DER USA

Al di fuori del Nord America, la garanzia può cambiare per rispondere alla normativa locale. Informatevi presso il venditore di prodotti MIRAGE per ulteriori dettagli circa la GARANZIA LIMITATA in vigore nel vostro paese.

## GARANTIE INNERHALB DER USA UND KANADAS

Consultare i dati relativi alla garanzia riportati a tergo.



Das Blitzsymbol mit Pfeil in einem gleichseitigen Dreieck warnt den Benutzer vor nichtisolierten "berührungsgefährlichen Spannungen" im Innern des Lautsprechergehäuses. Diese können hoch genug sein, dass Gefahr besteht, einen Stromschlag zu erhalten.



Das Ausrufezeichen in einem gleichseitigen Dreieck informiert den Benutzer über wichtige Betriebs- und Wartungsanweisungen in der Dokumentation, die dem Gerät beiliegt.

## DANISH: Vigtige Sikkerhedsoplysninger Læs Dem Omhyggeligt.

**Advarsel:** For at forhindre elektriske stød, sættes stikkens brede ben ind i det brede hul. Stikket skubbes helt ind.

**Læs brugsanvisningerne:** Alle brugsanvisninger om sikkerhed og betjening bør læses, før enheden tages i brug.

**Gem brugsanvisningerne:** Anvisningerne om sikkerhed og betjening bør gemmes til evt. senere brug.

**Ret Dem efter advarslerne:** Alle advarsler på enheden og brugsanvisninger bør følges.

**Følg anvisningerne:** Alle anvisninger om betjening og anvendelse bør følges.

**Rengøring:** Tag ledningen ud af stikket i væggen før rengøring. Anvend ikke aerosol eller flydende rengøringsmidler, kun en fugtig klud.

**Tilbehør:** Brug ikke tilbehør, der ikke er godkendt af fabrikanten. Det kan være risikabelt.

**Vand og fugtighed:** Brug ikke enheden i nærheden af vand.

**Ventilation:** Åbningerne i kabinettet er til ventilation. Det giver sikker drift og beskyttelse mod overophedning. Åbningerne må derfor ikke blokeres eller dækkes, ved at man anbringer enheden på en seng, sofa eller en lignende overflade. Enheden bør ikke indbygges i en reol, medmindre der er tilstrækkelig ventilation, og fabrikantens anvisninger i øvrigt følges.

**Strømforsyning:** Enheden må kun tilsluttes den strømforsyning, der er angivet på mærkaten. Hvis De ikke er klar over, hvilken strømforsyning, Deres hjem har, kan De spørge på el-værket.

**Jordforbindelse og polarisering:** Enheden kan have et polariseret vekselstrømsstik (et stik, hvor det ene ben er bredere end det andet). Stikket passer kun ind i stikkontakten på en måde. Det er en sikkerhedsforanstaltning. Hvis De ikke kan få stikket helt ind, kan De prøve at vende det. Hvis stikket stadig ikke passer, må De tilkalde en elektriker, der kan udskifte stikket. Omgå ikke den sikkerhed, der er ved dette stik.

**Beskyttelse af netledning:** Netledninger bør anbringes, så man ikke kommer til at træde på dem, eller så de kan komme i klemme mellem ting, der anbringes på eller op mod dem. Man bør især være opmærksom på ledningerne, hvor de kommer ud fra stikkontakter, fordelerstik og enheden.

**Overbelastning:** Stikkontakter og forlængerledninger bør ikke overbelastes. Det kan forårsage elektriske stød.

**Fremmedlegemer og væske:** Stik aldrig noget som helst ind i enheden gennem åbningerne. De kan komme til at røre ved farlige strømførende dele, der kan skabe en kortslutning, hvilket kan resultere i brand eller elektriske stød. Undgå at spilde væske af nogen art på enheden.

**Reparation:** Prøv ikke selv at reparere enheden. Åbning eller fjernelse af paneler kan udsætte Dem for farlige spændinger og andre faremomenter. Lad en fagmand udføre alle reparationer.

**Varme:** Enheden bør anbringes i god afstand fra varmekilder såsom radiatorer, varmerister, komfurer eller andre varme producerende enheder (inkluderet forstærkere).

**Perioder, hvor enheden ikke bruges:** Enhedens netledning bør tages ud af stikkontakten, hvis enheden ikke bruges i længere tid.

**Skader, der kræver reparation:** Enheden bør repareres af en fagmand, hvis

- A. Netledningen eller stikket er blevet beskadiget; eller
- B. Fremmedlegemer er faldet eller væske er blevet spildt ned i enheden; eller
- C. Enheden har været udsat for regn; eller
- D. Enheden ikke synes at virke normalt, eller der er store ændringer i den lydæssige kvalitet; eller
- E. Enheden er blevet tabt, eller panelerne er beskadigede.
- F. Enheden ikke virker normalt, selv om brugsanvisningen følges.

## MIRAGE® NANOSAT® PRESTIGE SERIES

Giv Dem venligst tid til at læse alle instruktionerne i denne vejledning, så De er sikker på, at Deres system er korrekt installeret og fungerer rigtigt. Gem venligst kassen og pakkematerialet til MIRAGE højttalerne, så det kan beskytte dem, hvis højttalerne eventuelt skal sendes til reparation på et service center. En højttaler, der modtages i beskadiget stand på service centeret, og som ikke er sendt i den originale pakning, vil på kundens regning blive repareret, renoveret og rigtigt emballeret for returnering.

## INDLEDNING

Vi er stolte over at kunne byde Dem velkommen som en ny ejer af en MIRAGE højttaler. De bedste komponenter og materialer er fremstillet, så de overholder nøjagtige standarder, og de er afprøvet ved hjælp af højt udviklet fremstillings- og kvalitetskontrol teknik for at sikre enestående ydelse, der er bedre end andre højttalere, der koster langt mere. Denne udviklingsmetode for MIRAGE systemet har resulteret i en betydelig forbedring i designet sammenlignet med andre højttalere både med hensyn til gengivelse og udseende.

## NANOSAT PRESTIGE SERIESET

Hovedformålet for denne serie var at fremstille et system med den mest naturtro og nøjagtige lyd gengivelse, der ville virke gnidningsløst med et hjemmeteater. Dette blev opnået ved anvendelse af MIRAGE varemærkede OMNIPOLAR teknologi. OMNIPOLAR teknologi gengiver den same mængde af direkte og reflekteret lyd som virkelige begivenheder, og man opnår derved den mest realistiske oplevelse af både musik og hjemme-teater. De fem identiske satellitter, der anvendes som front, center og surround kanaler, garanterer samme tone og klangfarve karakteristisk, hvilket yderligere understreger den livagtige OMNIPOLAR oplevelse.

## HVAD ER OMNIPOLAR HELT NØJAGTIGT?

OMNIPOLAR teknologi anvender rummets naturlige refleksioner til at skabe en større virkelighedsfølelse. Denne følelse opnås ved, at man genskaber det samme forhold mellem direkte og reflekteret lyd, 70% reflekteret og 30% direkte, som man finder i naturen. En traditionel højttaler giver kun 30% reflekteret lyd. Det er denne nødvendige ekstra reflekterede lyd, en OMNIPOLAR højttaler kan give, der giver den OMNIPOLARE tredimensionale lyd.

## HURTIG OPSÆTNING

### Anbefalet for tilslutning af Dolby Digital / DTS / Dolby Prologic II Systemer

1. Anbringelse af de 5 NANOSATer og NANOSUB i hjemmeteater opstilling: Anvend en NANOSAT som venstre, center, højre, bageste venstre og bageste højre kanal og een NANOSUB. Se diagram 4 og 5
2. Forbind alle fem satellitter med højttalerledning til deres respektive højttalerudgange bag på forstærkeren/modtageren. Kontroller, at ledningens polaritet respekteres. Forbind højttalerledningen fra den positive (RØDE +) terminal på modtageren/forstærkeren til den positive (RØDE+) terminal på satellitten. Forbind den negative (SORTE-) terminal på modtageren/forstærkeren til den negative (SORTE-) terminal på satellitten. Se diagram 1
3. Forbind subwooferen fra subwoofer udgangen bag på A/V modtageren eller processoren til indgangen på subwooferen. Se diagram 6. Bemærk: Hvis Deres A/V modtager ikke har en subwoofer udgang, føres et ekstra sæt højttalerledninger fra Deres A/V modtagers højre og venstre fronthøjttaler udgange til høj niveau indgangene bag på subwooferen. Se diagram 6
4. MIRAGE foreslår, at man for alle højttalerne anvender "Small" indstillingen for basstyringen af Deres Dolby Digital system.
5. MIRAGE foreslår, at man sætter crossover filteret for basstyring til 120Hz (eller så tæt som muligt til 120Hz) på Deres A/V modtager eller processor. Hvis Deres A/V modtager eller processor ikke har et variabelt filter, fortsæt venligst til næste punkt.
6. Afbalancer højttalernes lyd gengivelse ved hjælp af "pink noise" støjtest mønsteret, der genereres af Deres A/V modtager eller processor. Juster systemet, så alle højttalerne har samme lyd niveau.
7. Når subwoofer niveauet indstilles, bør man kontrollere, at indstillingen på A/V modtageren eller processoren er så flad som muligt. Forøgelse eller afskæring af subwooferens lyd på A/V modtageren eller processoren kan give dårlig lyd kvalitet. Brug i stedet volumenkontrollen bag på NANO Sub til finindstilling. Nu er De parat til at nyde Deres MIRAGE NANOSAT system.

# BRUGERVEJLEDNING

## GRUNDIGERE ANVISNINGER

### Montering på stand

Denne serie har mange muligheder for installation, så de kan tilpasses ethvert miljø. Undersiden af NANOSAT Prestige kan hægtes på en MS-STB-1 stand (ekstraudstyr). Se venligst MS-STB-1 brugervejledning for mere detaljerede oplysninger.

### Montering på væg

Til montering på væg har NANOSAT Prestige et monteringsbeslag, så højttaleren kan monteres sikkert på en lodret flade. Beslaget er allerede sat på højttaleren ved levering.

Skru omhyggeligt en nr.8 skrue ind i væggen, men lad skruen stikke ca. 0,5 cm stikke ud. Hæng derefter NANOSAT Prestige op ligesom et billede. Bemærk: Hvis skruen ikke skrues solidt ind i væggen, kan der ske skader eller kvæstelser. Se diagram 2

Hvis højttaleren monteres lavere end 1,8 m., skal NANOSAT Prestige anbringes, så den vender opad. Sæt skruehovedet ind i den brede del af åbningen, og lad NANOSAT Prestige glide nedad, til den er på plads. Se diagram 2,3

Hvis højttaleren anbringes højere end 1,8 m., vendes NANOSAT Prestige på hovedet, så forpladen vender mod gulvet, og man bruger den nederste åbning. Sæt skruehovedet ind i den bredeste del af åbningen og lad NANOSAT glide nedad, indtil den er på plads. Se diagram 2,3

Højttaleren kan også anbringes i en vinkel. Man løsner skruen i bunden af NANOSAT en smule, og drejer højttaleren til den ønskede stilling.

## NANO CC

1. Vælg stedet for montering. Hvis det er muligt, findes et sted på væggen, hvor NANO CC kan monteres direkte på en stolpe. Anbring monteringskabelonen (ligger i kassen) på det valgte sted ved hjælp af tape eller små søm. (Diagram 6) VIGTIGT: Pilene på skabelonen skal pege i same retning som gitteret. Hvis NANO CC monteres under 180 cm, skal gitteret vende opad, og derfor skal pilene på skabelonen også vende opad. Hvis NANO CC monteres højere end 180 cm, skal gitteret vende nedad, og pilene på skabelonen skal også pege nedad.

2. Ved hjælp af et vaterpas kontrollerer man, at skabelonen er sat lige på væggen. Det er meget vigtigt, at skabelonen er i niveau, da en fejl på dette trin vil resultere i en skæv montering af NANO CC. (Diagram 2)

3. Markér de to rektangulære felter. Sæt et X i det lille felt. Det lille felt skal bruges til højttalerledningerne. (Diagram 5)

4. Når skabelonen er fjernet, siver man det lille rektangulære felt ud, det der er markeret med et X. Bemærk venligst, at man kun gør dette, hvis ledningerne skal føres gennem væggen. Hvis man benytter en anden ledningsføring, springer man dette trin over. (Diagram 4)

5. Skru vægbeslaget på plads. Det er nødvendigt at anvende de rigtige forankringer for at sikre en solid montering. Bemærk venligst, at skrue og forankringer ikke er med i NANO CC kassen. (Diagram 10)

6. Før ledningerne gennem det udskårne hul. (Diagram 11)

7. Slut ledningerne til de rigtige tilslutningsklemmer på bagsiden af NANO CC. VIGTIGT: Forbind højttalerledningen fra den positive (RØDE +) terminal på forstærkeren til den positive (RØDE+) terminal på højttaleren. Forbind den negative (SORTE-) terminal på forstærkeren til den negative (SORTE-) terminal på højttaleren.

8. Når ledningerne er tilsluttet, hænges NANO CC op på vægbeslaget. Centrér NANO CC og pres højttaleren en smule nedad, så den sidder godt fast på beslaget. Hvis højttaleren ikke er centreret, gentages dette trin. (Diagram 8)

## PLACERING AF HØJTTALER

MIRAGE NANOSAT Prestige er designet, så den giver en enestående lydgenivelse i mange forskellige miljøer. Her følger dog et par gode råd, der vil hjælpe Dem til at opnå den bedst mulige lydgenivelse og den fulde fornøjelse af højttaleren.

### Højre og venstre kanal

Tommelfingerregelen for placering af højttaleren er, at afstanden mellem højttaleren og lytteren skal være ca. 1/4 gange afstanden mellem højttalerne. F.eks. Hvis højttalerne er bedst muligt anbragt med 1,8 m afstand, findes den bedste lytteposition i en afstand på 2,4 m. Den ideelle højde for højttaleren er omkring øreniveau, når lytteren sidder ned. Dette kan man opnå ved anvendelse af den anbefalede MS-STB-1 stand (ekstraudstyr).

### Midterkanal

En midterkanal forventes at gengive ca. 60% af en films lydspor, hvoraf det meste er dialog. For at bibeholde fornemmelsen af, at stemmen kommer fra skuespillers mund, bør den NANOSAT Prestige, der bruges som midterkanal, anbringes centralt mellem højre og venstre NANOSAT Prestige højttaler og over eller under fjernsynet.

### Surround kanal

Når NANOSAT bruges som surround højttaler, bør den anbringes ved siden af og en smule foran eller bag det foretrukne lytteområde i en anbefalet højde af ca. 1,8 m.

### Placering i reol/TV-enhed

Den begrænsede størrelse og OMNIPOLAR spredningen for den alsidige NANOSAT gør, at den med lethed kan monteres f.eks. i en reol. Hvis De vælger denne placering, sættes de vedlagte isoleringspuder på undersiden af højttaleren for at isolere højttaleren fra hylden og udelukke overførsel af resonans. For at få mest muligt ud af OMNIPOLAR spredningen, anbringes højttaleren så tæt som muligt til reolens forkant.

## TILSLUTNING

MIRAGE NANOSAT er udstyret med tilslutningsterminaler af høj kvalitet, der muliggør tilslutning ved hjælp af banan-, spadestik eller af-isoleret ledning. Forbind højttalerledningen fra den positive (RØDE +) terminal på forstærkeren til den positive (RØDE +) terminal på højttaleren. Forbind den negative (SORTE -) terminal på forstærkeren til den negative (SORTE -) terminal på højttaleren. Se diagram 1

## ANBRINGELSE AF SUBWOOFER

### Placering

Begynd med at anbringe subwooferen nær et hjørne fremme i rummet. Dette vil give den maksimale basgengivelse. Når subwooferen flyttes væk fra hjørnet, vil man efterhånden finde det sted, der giver den maksimale basgengivelse, men uden "buldren". Bemærk: Det er vigtigt, at der er en afstand på 10 cm. mellem subwooferen og vægge eller møbler.

### Tilslutning

1. Hvis man har en digital modtager, forbindes subwooferen fra modtagerens subwoofer-for-forstærker udgang til subwooferens RCA indgang med en han-til-han RCA ledning.

2. Hvis modtageren ikke har en RCA udgang, forbindes højttalerledningen fra forreste højre og venstre udgange til de tilsvarende højre og venstre indgange på subwooferen, idet man er meget opmærksom på, at polariteten overholdes. Kontroller, at Rød (+) til Rød og Sort (-) til Sort forbindelserne er bevarede.

## GARANTI UDENFOR USA

Uden for Nordamerika kan garantien være ændret, så den er i overensstemmelse med stedlige regulativer. Spørg Deres lokale MIRAGE forhandler om enkelthederne i den BEGRÆNSEDE GARANTI, der gælder i Deres land.

## GARANTI FOR USA OG CANADA

Se venligst garantibevisets bagside.



Tavlen med et pilespidsly i en ligesidet trekant skal gøre brugeren opmærksom på tilstedeværelsen af isoleret "farlig spænding" inde i enheden. Spændingen kan være så stor, at den udgør en fare for elektrisk stød.



Udråbstegnet i en ligesidet trekant skal gøre brugeren opmærksom på, at der findes vigtige betjenings- og vedligeholdelsesinstruktioner (service) i den vejledning, der kommer med enheden.

## DUTCH: Belangrijke Veiligheid Instructies-Lees Het Volgende Zorgvuldig!

**Pas op:** Om een elektroshock te voorkomen, moet u de stekker wel op de juiste manier in het stopcontact steken.

**Lees de veiligheid instructies:** Voor het gebruiken van dit product moeten alle veiligheid instructies en gebruiksaanwijzingen worden gelezen.

**Bewaar de instructies:** Alle veiligheidinstructies en gebruiksaanwijzingen moeten worden bewaard om verdere nakijk mogelijk te maken.

**Waarschuwendezorgmaatregelen:** Alle waarschuwingen omtrent dit product en de gebruiksaanwijzingen moeten worden gevolgd.

**Volg de gebruiksaanwijzingen:** Alle gebruiksaanwijzingen moeten worden gevolgd.

**Schoonmaken:** Voor het schoonmaken moet de stekker van het product uit de muur getrokken worden. Gebruik geen vloeibare schoonmaakmiddel of een schoonmaakmiddel uit een spuitbus. Gebruik een vochtige doek voor het schoonmaken.

**Vastbindingen:** Gebruik geen sluitingen die niet door de fabrikant zijn aangeraden omdat deze risico's met zich mee kunnen brengen.

**Water en vochtigheid:** Gebruik dit product niet in de nabijheid van water - Laat de installatie niet in aanraking komen met lekend of druppelend water en plaats ook nooit met water gevulde objecten op de apparatuur.

**Ventilatie:** Er zijn spleten en openingen in de kast die voor ventilatie zorgen zodat het product goed kan functioneren en om oververhitting te voorkomen. Deze openingen moeten niet geblokkeerd of bekleed worden. Ze moeten ook nooit worden geblokkeerd door het product op een bed, bank, tapijt of ander soortgelijke oppervlakte neer te zetten. Dit product moet niet in een ingebouwde installatie worden geplaatst zoals een boekenkast of een rekje mits er voor goede ventilatie wordt gezorgd, en dat de gebruiksaanwijzingen van de fabrikant zijn gevolgd.

**Stroom:** De stroom voor dit product moet alleen van het soort zijn wat op het etiket is aangegeven. Als u niet zeker bent van het soort stroom van uw huis, raadpleegt u dan uw product wederverkoper of uw elektriciteitsbedrijf.

**Aardverbinding of polarisatie:** Dit product kan voorzien zijn van een gepolariseerde wisselende stroomsnoer stekker (een stekker met een bredere lemmet dan de andere). Deze stekker past maar op één manier in het stopcontact. Dit is een veiligheidsmaatregel. Als u niet in staat bent om de stekker goed in het stopcontact te krijgen, probeer het andersom. Mocht het dan steeds niet lukken neem dan contact op met uw elektricien om het stopcontact te vervangen. Probeer NIET de veiligheidsmaatregel van de stekker te ontkennen.

**Bescherming van het elektrische snoer:** De elektrische snoeren moeten worden geleid om te voorkomen dat erop gelopen kan worden of dat objecten die erop of ertegen worden geplaatst ze niet zullen afknellen. Er moet vooral worden gelet op het snoer bij het stopcontact, en op de bak en de plek waar ze uit het product komen.

**Overlading:** Overlaad de stopcontacten en de verlengsnoeren niet omdat dit brand of elektroshock risico kan veroorzaken.

**Inbrengen van een object of van vloeistof:** Duw nooit een object door de gleuven van dit product omdat ze in aanraking zouden kunnen komen met gevaarlijke voltage punten of ze zouden gedeeltes uit kunnen schakelen die brand of elektroshock kunnen veroorzaken. Mors geen vloeistof op dit product.

**Reparaties:** Probeer nooit om dit product zelf te repareren door hem open te maken of door de dekking weg te halen, u kunt zich dan voor gevaarlijke voltage of ander gevaar blootstellen.

**Warmte:** Dit product moet uit de buurt van warmte bronnen worden geplaatst zoals radiators, kachels, fornuizen en andere apparaten die warmte produceren (inclusief geluidsversterkers).

**Ongebruikte periodes:** Als het product langere tijd niet zal worden gebruikt dan moet de stekker uit het stopcontact getrokken worden.

**Beschadiging dat reparatie nodig heeft:** Dit product moet door gekwalificeerd personeel nagekeken worden als:

- Het elektronische snoer of stekker beschadigd zijn, of als
- Objecten of vloeistof binnen in het systeem zijn gevallen, of als
- Het product in de regen is geweest, of als
- Het systeem niet normaal functioneert of er verandering wordt geconstateerd in de geluidsprestatie, of als
- Het product is gevallen of de omheining beschadigd is.
- Als de installatie niet goed functioneert nadat alle aansluitingshandelingen zijn uitgevoerd.

### MIRAGE® NANOSAT® SYSTEEM

Neemt u alstublieft de tijd om alle instructies van deze handleiding door te lezen om er zeker van te zijn dat uw systeem goed is geïnstalleerd en op de juiste manier functioneert. Bewaar de doos en het verpakkingsmateriaal van dit MIRAGE product om het te beschermen als het ooit om reparatie vervoerd moet worden naar een reparateur. Een product dat beschadigd bij de reparateur wordt ontvangen en dat door de gebruiker in een andere verpakking dan het oorspronkelijke is opgestuurd, zal worden gerepareerd en op de juiste manier ingepakt en vervoerd worden op kosten van de gebruiker.

### INLEIDING

Wij zijn trots om u als nieuwe eigenaar van een MIRAGE luidspreker te mogen verwelkomen. De beste componenten en materialen worden gemaakt, gebruikt en uitgetoet door geavanceerde fabricatie en kwaliteitscontroles om voor een uitzonderlijke prestatie te zorgen dat beter is dan luidsprekers die vele malen de prijs van deze kosten. De aanpak van de ontwikkeling van de MIRAGE installatie heeft wat betreft de prestatie en de esthetiek, een belangrijke verbetering in installatie ontwerpen tot gevolg gehad.

### HET NANOSAT SYSTEEM

Het belangrijkste doel van deze nieuwe serie was om een product met de meest natuurlijke en zuivere prestatie van home theater en muziek mengsel te verzorgen. Dit is mogelijk door het nieuwste gedeponeerde handelsmerk Omnipolar technologie te gebruiken. Omnipolar technologie produceert hetzelfde aantal directe en gereflecteerde geluid als bij een live evenement om de muziek of de home theater op een realistische weergaven manier te ervaren. Vijf identieke satellieten aan de voorkant, in het midden en in de omringende kanalen zorgen voor gelijke tonaliteit en klankkleur kenmerken om het echte levensgevoel van de OMNIPOLAR ervaring te verhogen.

### WAT IS OMNIPOLAR PRECIËS?

Omnipolar technologie maakt gebruik van de natuurlijke weerkaatsingen van een kamer om het realiteitsgevoel te vergroten. Deze realiteit wordt tot stand gebracht door dezelfde ratio te reproduceren van directe tot reflecterend geluid -70% reflecterend en 30% direct, dat men in de natuurlijke omgeving kan vinden. Een traditionele luidspreker kan alleen maar 30% reflecterend geluid produceren. Het is het extra reflecterend geluid dat door de Omnipolar luidspreker wordt verschaft dat zorgt voor een Omnipolar driedimensionale geluidservaring.

### SNELLE SET-UP HANDLEIDING

#### Aanbevolen aansluiting voor dolby digitale/dts/dolby prologic II systemen

- Stel de 5 NANOSATen and NANOSUB in een Home Theater opbouw. Gebruik een NANOSAT voor de linker-, midden-, rechter-, achter linker- en achter rechtse- kanalen en een NANOSUB. Zie afbeeldingen 4 en 5
- Sluit alle vijf satellieten met luidsprekerkabels aan op de respectieve luidsprekeruitgangen aan de achterkant van de versterker/ ontvanger. Zorg ervoor dat u de polariteit van de kabel respecteert. Sluit de luidsprekerkabel vanaf de positieve (ROOD+) terminal van de ontvanger/ versterker aan met de (ROOD+) terminal van de satelliet. Sluit de negatieve (ZWART-) terminal van de ontvanger/ versterker aan met de negatieve (ZWART-) terminal van de satelliet. Zie afbeelding 1.
- Sluit de subwoofer vanaf de subwoofer uitgang aan op de achterkant van de A/V ontvanger of de versterker aan op de Ingang van de subwoofer. Zie afbeelding 6. Nota: Als uw A/V ontvanger geen Subwoofer uitgang heeft, gebruik dan een extra set luidsprekerkabels vanaf de rechter- en linker voorste luidspreker uitgangen van uw A/V ontvanger op de hoge niveau ingangen aan de achterkant van de subwoofer. Zie afbeelding 6
- MIRAGE raadt u aan om de kleine setting van de basmanagement opzet van uw Dolby Digitale systeem te gebruiken.
- MIRAGE raad aan om de basmanagement van uw cross-over of uw A/V ontvanger of processor op 120 Hz te zetten. (Of nabij 120 Hz zo goed als mogelijk). Als uw Audio/Video Ontvanger of processor geen variabele crossover heeft, ga dan alstublieft naar de volgende stap.
- Evenwicht het geluidsuitkomst van de luidsprekers met behulp van de roze geluidstest patroon dat opgewekt wordt door uw A/V ontvanger/ versterker. Sluit het systeem aan zodat alle luidsprekers hetzelfde geluidsuitkomst produceren.
- Terwijl u uw subwoofer niveau afstelt, zorg ervoor dat de setting op uw A/V ontvanger of versterker zo vlak mogelijk blijven. Het opdrijven of afsnijden van de subwoofer uitgang op uw A/V Ontvanger of processor kan een slechte geluidskwaliteit veroorzaken. In plaats daarvan, gebruik de volumecontroleknop aan de achterkant van de NANO Subwoofer voor een zuivere stemming. U bent nu in staat om van uw MIRAGE NANOSAT systeem te genieten.

# EIGENAAR HANDLEIDING

## GRONDIGE INSTRUCTIES

### Standaard Opties

Deze serie biedt vele installatie mogelijkheden om zo in elk décor te kunnen passen. De onderkant van de NANOSAT Prestige is speciaal vormgegeven zodat het in de clip op de facultatieve MSSTB-1 standaard past. Zie AUB de MS-STB-1 eigenaarhandleiding voor meer gedetailleerde instructies.

### Muur Standaard Opties

Voor een muur installatie, de NANOSAT Prestige is uitgerust met een standaard steun dat veilig gebruikt kan worden als standaard op een verticale vlakke voor de luidspreker. De luidspreker wordt geleverd met een al aangesloten steun.

Draai voorzichtig een #8 schroef in een bout in de muur, maar laat ongeveer 6 mm van de schroefkop over, en monteer dan de NANOSAT Prestige alsof het een lijst is die u ophangt. Pas op: Als u de schroef niet op een veilige plek in de muur vastmaakt dan kan dit beschadiging of verwonding tot gevolg hebben. Zie afbeelding 2

Wanneer u de luidspreker op een hoogte van onder twee meter ophangt, oriënteer de NANOSAT Prestige in een rechtopstaande positie. Schuif de schroefkop in de brede gedeelte van de kanaalopening en schuif dan NANOSAT neerwaarts totdat het in de goede positie zit. Zie afbeelding 2,3

Wanneer u de luidspreker op een hoogte van boven twee meter ophangt, oriënteer de NANOSAT Prestige in een ondersteboven positie zodat de rooster naar de vloer toe is georiënteerd en gebruik de onderste sleutelgang kanaal. Schuif de schroefkop in de brede gedeelte van de kanaalopening en schuif dan NANOSAT Prestige neerwaarts totdat het in de goede positie zit. Zie afbeelding 2,3

De luidspreker kan ook gedraaid worden door de schroef aan de onderkant van de NANOSAT licht los te draaien en de luidspreker dan in de goede positie ronddraaien.

## NANO CC

1. Kies de gewenste ophangpositie. Wanneer mogelijk, kies een plek aan de muur dat het mogelijk maakt om de NANO CC direct op een verbindingbout te fixeren. Maak de ophangsjabloon vast (dat in de doos is bijgevoegd) op de gewenste plek door middel van plakband of kleine spijkers. (Afbeelding 6) BELANGRIJK: De pijlen op de sjabloon moeten in dezelfde richting wijzen als het rooster. Wanneer de NANO CC lager hangt dan 1,80 m, dan moet het rooster naar boven toe worden gericht en zodoende moeten ook de pijlen op de sjabloon richting naar boven toe wijzen. Wanneer de NANO CC hoger hangt dan 1,80 m, dan moet het rooster naar beneden toe worden gericht en evenzo moeten de pijlen op de sjabloon ook richting naar beneden toe wijzen.

2. Gebruik een waterpas, zorg ervoor dat de sjabloon waterpas is opgehangen met de muur. Het is kritiek dat in deze fase de sjabloon waterpas is, omdat een vergissing tot het scheef ophangen van de NANO CC kan leiden. (Diagram 2)

3. Trek een lijn om de twee rechthoekige dozen. Markeer de kleinere doos met een X. De kleinere doos is nodig voor het beheren van de kabels rondom de aanbevolen muur uitsnijding. (Diagram 3)

4. Nadat de sjabloon verwijderd is, gebruik een gipszaag om de met een X gemarkeerde kleine rechthoekige doos uit te snijden. Noteer alstublieft dat deze stap alleen nodig is als het de bedoeling is dat de kabels door de muur heen getrokken moeten worden. Als er gebruik wordt gemaakt van een ander kabelsysteem beheer, wilt u dan alstublieft deze stap negeren. (Diagram 4)

5. Monteer de muursteen op zijn plek. Het gebruiken van de juiste steunen voor alle schroeven is gewenst om een veilige installatie te verzekeren. Noteer alstublieft dat de schroeven en steunen niet bij de NANO CC verpakking worden bijgevoegd. (Afbeelding 10)

6. Leid de kabels door de uitsnijding. (Afbeelding 11)

7. Sluit de kabels tot de juiste aansluitingpunten aan de achterkant van de NANO CC. BELANGRIJK: Sluit de luidsprekerkabel vanaf de positieve (ROOD +) uitgang op de versterker met de positieve (ROOD +) uitgang op de luidspreker. Sluit de negatieve (ZWART-) uitgang op de versterker met de negatieve (ZWART-) uitgang op de luidspreker.

8. Nadat de kabels zijn aangesloten, hang de NANO CC op de muursteen. Centreer de NANO CC en duw de luidspreker zachtjes naar beneden toe zodat het strak zit tussen de luidspreker en de steun. Als de luidspreker niet is gecentreerd, herhaal dan deze stap. (Diagram 8)

## AANSLUITINGEN

De MIRAGE NANOSAT is ontworpen voor een hoge prestatie in een brede variëteit van zettingen, maar hier zijn een paar nuttige aanwijzingen die voor een vergrote prestatie en voor uw luisterplezier zullen zorgen.

### De linker en rechter Kanalen

Een algemene aanwijzing waar u uw luidspreker neer kunt zetten is om een ruimte te maken tussen de luidspreker en de luisteraar van ongeveer ¼ keer de afstand tussen de luidsprekers. Bijvoorbeeld, als de luidsprekers op de meest ideale plek zijn neergezet: minstens 1,80 m uit elkaar, dan kunt u het beste 2,40 m daar vandaan gaan zitten. De ideale hoogte is om de luidspreker op oorhoogte te installeren wanneer de luisteraar in zijn luisterhouding zit. Dit kan gedaan worden door middel van de aanbevolen MS-STB-1 standaard te gebruiken.

### Middenkanaal

Er kan verwacht worden dat een middenkanaal zoveel als 60% van een film-soundtrack kan reproduceren, daarvan is het meeste dialoog. Om het effect van een stem die uit de mond van een acteur komt te behouden, moet de NANOSAT die als middenkanaal gebruikt wordt centraal geplaatst worden tussen de linker- en rechter- hoofd NANOSAT, en boven of onder een televisie gezet worden.

### Omringende kanalen

De NANOSAT die als omringende luidsprekers worden gebruikt moeten aangrenzend aan en een beetje voor of achter de directe luisteromgeving geplaatst worden. Een algemene richtlijn voor de aanbevolen hoogte is een hoogte van ongeveer 1,80 m.

### Boekenkast/ Entertainment Onderdeel Plaatsing

Het kleine formaat en de OMNIPOLAR verspreiding van de veelzijdige NANOSAT zorgt ervoor dat ze makkelijk neergezet kunnen worden, o.a. in een boekenkast. Als dat uw lievelingsplek is, bevestig dan de voorziende isolerende buffers onder de luidspreker om te helpen bij het isoleren van de luidspreker van de kast en om elke doorkomende vibratie te verwijderen. Om de OMNIPOLAR verspreiding vermogen te maximaliseren, zet de luidspreker zo dicht mogelijk aan de voorkant van de box.

## LUIDSPREKER PLAATSING

De MIRAGE NANOSAT OMNIPOLAR is voorzien van hoge kwaliteit bindingpunten die het gebruik van banaanpluggen, vorken, of blote kabel aansluitingen mogelijk maken. Sluit de luidsprekerkabel vanaf de positieve (ROOD+) terminal van de versterker aan met de (ROOD+) terminal van de luidspreker. Sluit de negatieve (ZWART-) terminal van de versterker aan met de (ZWART-) terminal van de luidspreker. Zie afbeelding 1

## PLAATSING VAN DE SUBWOOFER

### Plaatsing

Begin door de ultralagetoonluidspreker dichtbij een hoek van de kamer te plaatsen wat de meeste bas prestatie produceert, maar ook een "boem" dreun basachtige effect kan veroorzaken. Zet de ultralagetoonluidspreker in fasen steeds verder weg van de muur of de hoek, om de plek te vinden dat het maximum bas prestatie opbrengt zonder dreun of "boemachtigheid". Het is belangrijk om ongeveer 10 cm vrije ruimte over te houden tussen de subwoofer en de muren of de kamermeubels.

### Aansluitingen

1. Als u gebruik maakt van een digitale ontvanger, sluit de subwoofer van de ontvanger subwoofer preversterker uitgang naar de RCA subwoofer ingang met een standaard stekker tot stekker RCA kabel die hiervoor nodig is.

2. Als uw ontvanger geen RCA uitgang heeft, sluit dan de luidsprekerkabel vanuit de voorste linker- en rechter- uitgangen op de overeenkomstige linker- en rechter ingangen op de subwoofer, u moet vooral oppassen dat de polariteiten worden behouden. Zorg ervoor dat Rood (Red) (+) op Rood en zwart Black (-) op Zwart aansluitingen worden behouden.

## GARANTIE BUITEN DE VS:

Buiten Noord Amerika kunnen de productgaranties van land tot land verschillen om aan de lokale regels te voldoen. Vraag uw lokale MIRAGE wederverkoper voor nadere details omtrent de BEPERKTE GARANTIE die in uw land van toepassing is.

## GARANTIE VOOR DE VS EN CANADA:

Zie A.U.B. de garantie document op de omslag.



De bliksemstraal met pijlpunt in een driehoek is bedoeld om de gebruiker te waarschuwen voor de aanwezigheid van ongeïsoleerde "gevaarlijke voltage" binnen de omheining van het product dat van een zodanig omvang is dat het aan mensen een elektroshock risico kan veroorzaken.



Het uitroepteken in een driehoek is bedoeld om de gebruiker te waarschuwen voor de aanwezigheid van belangrijke gebruiks- en onderhoudsaanwijzingen die te vinden zijn in de literatuur die bij het toestel is toegevoegd.

## PORTUGUESE: Instruções De Segurança Importantes – Leia Com Atenção!

**Atenção:** Para evitar o risco de choques eléctricos, insira totalmente a tomada do aparelho na parede, tomando cuidado para inserir a lâmina de largura correcta no orifício correcto.

**Leia as instruções:** Antes de colocar em funcionamento o aparelho, leia todas as instruções de funcionamento e de segurança.

**Guarde as instruções:** As instruções de funcionamento e de segurança devem ser guardadas para consulta quando necessário.

**Preste atenção às advertências:** Preste atenção a todas as advertências de funcionamento do aparelho.

**Siga as instruções:** Siga todas as instruções de funcionamento do aparelho.

**Limpeza:** Desligue o aparelho da corrente eléctrica antes de limpá-lo. Não utilize produtos de limpeza líquidos ou em aerossol. Limpe com um pano húmido.

**Acessórios:** A fim de evitar acidentes, não utilize acessórios diferentes daqueles recomendados pelo fabricante.

**Água e humidade:** Não utilize o aparelho na presença de água.

**Ventilação:** As fendas e aberturas servem para manter o aparelho ventilado a fim de assegurar seu bom funcionamento e evitar superaquecimento. Estas fendas e aberturas não devem ser obstruídas nem cobertas. Não coloque o aparelho sobre uma cama, sofá, tapete ou outra superfície semelhante a fim de não obstruir as fendas e aberturas de ventilação. O aparelho não deve ser colocado numa estante ou prateleira a menos que exista uma ventilação adequada e que as instruções do fabricante sejam seguidas.

**Fontes de alimentação:** Utilize apenas as fontes de alimentação eléctrica indicadas nas especificações do aparelho. Em caso de dúvida sobre o tipo de energia eléctrica fornecida à sua residência, consulte o vendedor do aparelho ou a companhia de energia eléctrica local.

**Ligação à terra e polarização:** É possível que o aparelho seja equipado com uma tomada polarizada para ser utilizada com corrente alternada. Como medida de segurança, neste tipo de tomada, uma lâmina é mais larga do que a outra de modo que a tomada só pode ser encaixada na parede em uma posição. Se não for possível encaixar a tomada na parede em uma posição, inverta a tomada e tente novamente. Se, mesmo assim, a tomada não se encaixa, peça a um electricista para trocar a tomada na parede por uma mais moderna. Não tome nenhuma medida para anular a polarização da tomada.

**Protecção dos fios eléctricos:** Os fios eléctricos devem ser colocados de modo a eliminar a possibilidade de serem pisados, pressionados ou beliscados por objectos colocados sobre eles ou contra eles. Um cuidado especial deve ser tomado com a parte dos fios que sai do aparelho ou que está próxima da tomada na parede.

**Sobrecarga:** A fim de evitar incêndios ou choques eléctricos, não sobrecarregue as tomadas na parede nem os fios de extensão.

**Objectos e líquidos dentro do aparelho:** A fim de evitar incêndios e choques eléctricos, nunca insira nenhum objecto nas aberturas e fendas do aparelho pois estes podem tocar em pontos de voltagem perigosos ou provocar curtos-circuitos. Não derrame nenhum líquido sobre o aparelho.

**Reparos:** Não tente consertar o aparelho por si mesmo pois a abertura ou remoção da tampa do aparelho pode lhe expor a uma voltagem perigosa e a outros riscos. Leve o aparelho para ser reparado por um técnico qualificado.

**Calor:** Mantenha o aparelho longe de fontes de calor como placas de aquecimento, saídas de ar quente, fogões e fornos, e outras fontes de calor, incluindo amplificadores.

**Períodos quando o aparelho não está em uso:** Retire da parede a tomada de alimentação de corrente se o aparelho não for ser utilizado por um longo período.

**Danos ao aparelho que necessitem reparos:** O aparelho deve ser examinado e reparado por pessoal técnico qualificado quando:

- O fio de alimentação ou a tomada foram danificados; ou
- Um objecto entrou no aparelho ou líquido foi derramado dentro do aparelho; ou
- O aparelho tomou chuva; ou
- O aparelho não funciona normalmente ou apresenta uma alteração perceptível da qualidade sonora; ou
- O aparelho caiu e foi danificado.
- O aparelho não funciona normalmente quando as instruções de funcionamento são seguidas correctamente.

### O SISTEMA NANOSAT® DA MIRAGE®

Sugerimos que leia todas as instruções contidas no manual a fim de assegurar que seu sistema seja instalado correctamente e funcione sem problemas. Conserve a caixa e o material de embalagem original deste aparelho MIRAGE para protegê-lo, caso deva ser enviado a um centro de assistência técnica para reparação. Os produtos danificados que o centro de serviço à clientela receber do utilizador numa embalagem diferente da embalagem original, serão reparados, restaurados e devidamente embalados para devolução ao utilizador, às custas do utilizador.

## INTRODUÇÃO

Parabéns pela sua compra de um sistema de alto-falantes MIRAGE. Os melhores materiais e componentes são fabricados e testados com técnicas de controlo de qualidade e fabricação sofisticadas a fim de garantir um rendimento superior em comparação com outros alto-falantes muito mais caros. Esta opção que adoptamos para o desenvolvimento do sistema MIRAGE resulta num melhoramento considerável em relação a outros sistemas em termos de desempenho e estética.

### O SISTEMA NANOSAT

O objectivo principal da criação desta série é oferecer um produto com o desempenho mais natural e exacto e a combinação de sons de cinema em casa mais realista possível. Conseguimos alcançar este objectivo usando a tecnologia OMNIPOLAR exclusiva da MIRAGE em cinco satélites idênticos. A tecnologia OMNIPOLAR produz a mesma quantidade de sons directos e reflectidos que os eventos sonoros "ao vivo" a fim de proporcionar ao ouvinte a experiência sonora mais realista possível tanto para a reprodução musical quanto para filmes. Cinco satélites idênticos para os canais frontal, central e ambiental asseguram as mesmas características de tom e timbre a fim de tornar ainda mais realista sua experiência OMNIPOLAR.

### O QUE É EXACTAMENTE A TECNOLOGIA OMNIPOLAR?

A tecnologia OMNIPOLAR usa os reflexos naturais da sala de escuta para criar uma impressão ainda mais realista. Este realismo é obtido recriando a mesma proporção de sons directos e reflectidos encontrada na natureza, isto é, 70% de sons reflectidos e 30% de sons directos. Um alto-falante tradicional pode produzir apenas 30% de sons reflectidos. É o som reflectido exigido adicional produzido por um alto-falante OMNIPOLAR que cria a experiência sonora tridimensional OMNIPOLAR.

### ALGUMAS INFORMAÇÕES SOBRE A NOSSA COMPANHIA

**Conexão recomendada para os sistemas Dolby Digital/DTS/Dolby Prologic II**

- Coloque os cinco alto-falantes NANOSAT Prestige Satellite e um subwoofer MIRAGE numa configuração de cinema em casa: Use um NANOSAT para os canais esquerdo, central, direito, esquerdo traseiro e direito traseiro e um subwoofer MIRAGE. Consulte os diagramas 4 e 5. Também é possível utilizar um NANO CC como canal central.
- Conecte os cinco satélites com fios de conexão de alto-falante às saídas respectivas na parte traseira do amplificador/receptor. Preste atenção à polaridade dos fios. Conecte o fio do terminal positivo (VERMELHO+) do receptor ou amplificador ao terminal positivo (VERMELHO+) do satélite. Conecte o terminal negativo (PRETO-) do amplificador/receptor ao terminal negativo (PRETO-) do satélite. Veja o Diagrama 1.
- Conecte a saída para subwoofer na parte traseira do receptor ou processador A/V à entrada no subwoofer. Veja o Diagrama 6. Importante: Caso seu receptor A/V não esteja equipado de uma saída para subwoofer, conecte as saídas para os alto-falantes frontais esquerdo e direito do receptor A/V às entradas de alto nível na parte traseira do subwoofer. Veja o Diagrama 6.
- A MIRAGE sugere a utilização da opção "Small" (Pequeno) na configuração do controle de sons graves do seu sistema digital Dolby para todos os alto-falantes.
- A MIRAGE recomenda ajustar o filtro de gerenciamento de baixos do seu receptor ou processador A/V a 120Hz. (Ou o mais próximo de 120Hz que for possível). Caso o seu receptor ou processador A/V não esteja equipado de um filtro variável (crossover), passe à etapa seguinte.
- Para equilibrar o som emitido pelos alto-falantes use o padrão de teste de ruído rosa (pink noise) gerado pelo seu receptor ou processador A/V e ajuste o sistema de modo que todos os alto-falantes produzam o mesmo nível de saída.
- Antes de ajustar o nível do subwoofer, ajuste o nível do receptor ou processador A/V o mais próximo de zero que for possível. Aumentar ou eliminar a saída de subwoofer no receptor ou processador A/V poderá resultar numa má qualidade sonora. Por isso, para o ajustamento sonoro final, sugerimos que use o controle de volume na parte traseira do NANO Sub. Seu sistema OMNISAT agora está pronto para ser desfrutado.



# MANUAL DO PROPRIETÁRIO

## INSTRUÇÕES DETALHADAS

### Opções de montagem em suportes

Esta série oferece uma ampla escolha de opções de instalação que integram-se bem a qualquer tipo de ambiente. O lado de baixo do alto-falante NANOSAT Prestige foi criado para encaixar-se perfeitamente na base opcional MS-STB-1. Para maiores informações, consulte o manual do utilizador da base MS-STB-1.

### Opções de montagem numa parede

O NANOSAT Prestige está equipado com um suporte que pode ser usado para montar o aparelho em qualquer superfície vertical, como uma parede, por exemplo. Para simplificar a montagem, o suporte já vem preso ao alto-falante.

Insira cuidadosamente um parafuso de cabeça N.º 8 na viga na parede deixando cerca de (6 mm) ¼ polegada do parafuso fora da parede. Em seguida, pendure o NANOSAT Prestige na parede da mesma maneira que faria com um quadro. Importante: Para evitar danos e acidentes, verifique se o parafuso está bem preso à parede antes de pendurar o alto-falante. Veja o Diagrama 2.

Se o NANOSAT Prestige for instalado numa altura menor do que 2 metros (6 pés), coloque-o de cabeça para cima. Insira a cabeça do parafuso na parte mais larga da abertura do canal e insira o NANOSAT Prestige para baixo até que trave-se na posição. Veja o Diagrama 2,3.

Se o NANOSAT Prestige for instalado numa altura maior do que 2 metros (6 pés), coloque-o de cabeça para baixo, de modo que a grade fique voltada para o chão e use o canal inferior do rasgo de chaveta. Insira a cabeça do parafuso na parte mais larga da abertura do canal e, em seguida, insira o NANOSAT Prestige para baixo até chegar na posição. Veja o Diagrama 2,3. Além disso, o alto-falante pode ser montado em ângulo. Para fazê-lo, folgue um pouco o parafuso na parte de baixo do NANOSAT e gire o alto-falante para a posição desejada.

## NANO CC

1. Escolha a posição de montagem. Caso seja possível, tente encontrar uma posição que permita a instalação do NANO CC directamente numa viga de suporte dentro da parede. Prenda o gabarito de montagem (que encontra-se na caixa) na posição escolhida usando fita adesiva ou pequenos pregos. (Veja o Diagrama 6.) IMPORTANTE: As setas no gabarito devem apontar na mesma direcção da grade. Sempre que o NANO CC for montado a uma altura menor que 2 metros (6 pés), a grade deve estar voltada para cima e as setas no gabarito devem também estar voltadas para cima. Por outro lado, se o NANO CC for montado a uma altura maior que 2 metros (6 pés), a grade deve estar voltada para baixo e as setas no gabarito devem também estar voltadas para baixo.

2. Com o auxílio de um nível, verifique se o gabarito está nivelado com a parede. É muito importante que o gabarito esteja nivelado pois um erro neste momento poderá fazer com que o NANO CC seja montado fora de nível. (Diagrama 2)

3. Trace o contorno das duas caixas rectangulares. Marque a caixa menor com um "X". A caixa menor é necessária para a gestão de cabos ao redor do contorno da abertura na parede. (Diagrama 3)

4. Depois de retirar o gabarito, utilize uma serra própria para paredes de gesso para cortar a caixa rectangular menor marcada com um "X". Note que isto é necessário somente quando os fios passam por dentro da parede. Caso utilize um sistema de gestão de cabos diferente, pode ignorar esta etapa. (Diagrama 4)

5. Monte o suporte de parede na posição escolhida. Recomendamos o uso de âncoras apropriadas para a instalação em tetos ou paredes de parede de gesso. Os parafusos e as buchas não acompanham o NANO CC. (Veja o Diagrama 10.)

6. Passe os fios pela abertura. (Veja o Diagrama 11.)

7. Conecte os fios aos blocos de terminais correctos na parte traseira do NANO CC. IMPORTANTE: Conecte o fio do alto-falante do terminal positivo (VERMELHO+) do receptor ao terminal positivo (VERMELHO+) do alto-falante. Conecte o terminal negativo (PRETO-) do amplificador ao terminal negativo (PRETO-) do alto-falante.

8. Depois de ter conectados os fios, monte o NANO CC no suporte na parede. Em seguida, centre o NANO CC e empurre-o ligeiramente para baixo para prendê-lo mais firmemente ao suporte. Caso o alto-falante não esteja centrado, repita esta etapa. (Diagrama 8)

## POSICIONAMENTO DOS ALTO-FALANTES

Os produtos da família NANOSAT da MIRAGE foram criados para oferecer um alto desempenho numa ampla variedade de ambientes. Aqui vão algumas sugestões que poderão ajudar-lhe a melhorar o seu prazer de escuta e maximizar o desempenho do seu sistema.

### Canais esquerdo e direito

A regra geral para a colocação dos alto-falantes é que a distância entre o alto-falante e o ouvinte seja aproximadamente de 1,5 vezes a distância entre os alto-falantes. Por exemplo, se os alto-falantes forem colocados a uma distância ideal de 2 metros (6 pés), a melhor posição de escuta será a 3 metros (9 pés) de distância dos alto-falantes. A altura ideal será aquela na qual o alto-falante ficará a cerca da altura dos ouvidos quando o ouvinte estiver sentado. Isto pode ser feito usando a base opcional MS-STB-1.

### Canal central

Um canal central deve reproduzir cerca de 60% da banda sonora de um filme que é constituída principalmente de diálogos. A fim de manter o efeito do som das vozes como se estivessem a vir das bocas dos actores, o NANOSAT que está a ser usado como canal central deve ser instalado numa posição central entre os NANOSAT esquerdo e direito e colocado acima ou abaixo do aparelho de televisão.

### Canal de som ambiental

Quando usar o NANOSAT como alto-falante de sons ambientais, deve posicioná-lo de modo adjacente à área de escuta principal, na frente ou atrás dela. A altura geralmente recomendada é de cerca 2 metros (6 pés).

### Colocação numa estante/unidade para sistema audiovisual

O tamanho compacto e a versatilidade de dispersão Omnipolar do NANOSAT permitem que ele seja facilmente instalado em vários lugares, como por exemplo, numa estante. Caso queira instalar seu aparelho desta maneira, prenda as almofadas isolantes fornecidas à parte inferior do alto-falante a fim de ajudar a isolá-lo da estante e assim eliminar qualquer transferência de ressonância. Para maximizar o potencial de dispersão OMNIPOLAR, posicione o alto-falante o mais perto possível da frente do móvel.

## CONEXÕES

Os produtos da família NANOSAT da MIRAGE estão equipados com blocos de terminais de alta qualidade que permitem o uso de conectores tipo "banana", de fio duplo ou fio descoberto. Conecte o fio de conexão do terminal positivo (VERMELHO+) do amplificador ao terminal positivo (VERMELHO+) do alto-falante. Conecte o terminal negativo (PRETO-) do amplificador ao terminal negativo (PRETO-) do alto-falante. Veja o Diagrama 1.

## POSICIONAMENTO DO SUBWOOFER

### Posicionamento

Sugerimos que coloque inicialmente o subwoofer perto de um canto na frente da sala. Nesta posição, o aparelho produzirá a máxima quantidade de sons graves. Mova o aparelho aos poucos para longe do canto a fim de encontrar a posição que produzirá a quantidade máxima de sons graves mas que manterá ao mesmo tempo a clareza do som. Nota: É importante deixar uma separação de pelo menos 10 cm (4 polegadas) entre o subwoofer e as paredes, os móveis e objectos em geral.

### Conexões

1. Caso seu receptor seja digital, conecte a entrada RCA do subwoofer à saída de pré-amplificador/subwoofer do receptor. Use um cabo RCA macho-macho.

2. Caso seu receptor não esteja equipado de uma saída RCA, conecte as saídas frontais esquerda e direita do receptor às entradas esquerda e direita correspondentes no subwoofer, usando o fio de conexão de alto-falante. Preste atenção para que as polaridades sejam mantidas. Em outras palavras, conecte vermelho (+) com vermelho e preto (-) com preto.

## GARANTIA FORA DOS ESTADOS UNIDOS

Fora da América do Norte, a garantia pode variar de um país a outro por estar sujeita a legislações diferentes. Para conhecer com mais detalhes a GARANTIA LIMITADA oferecida em seu país, converse com seu revendedor local de produtos MIRAGE.

## GARANTIA PARA OS ESTADOS UNIDOS E O CANADÁ

Veja a garantia no verso.



O símbolo de descarga eléctrica dentro do triângulo equilátero é usado para alertar o utilizador para a presença de "voltagens perigosas" não isoladas dentro do aparelho. Estas voltagens podem ter uma magnitude suficiente para criar um risco de choque eléctrico perigoso para os seres humanos.



O ponto de exclamação dentro do triângulo equilátero é usado para alertar o utilizador para a presença de instruções de operação e manutenção (reparo) importantes nos materiais escritos fornecidos com o aparelho.

## RUSSIAN: ИНСТРУКЦИЯ ПО ТЕХНИКЕ БЕЗОПАСНОСТИ – ПРОЧИТАЙТЕ ВНИМАТЕЛЬНО!

**Предостережение:** Для предотвращения риска получения электрического шока, сопоставьте широкую часть штепсельной вилки с широким отверстием розетки так, чтобы штепсельная вилка полностью входила в розетку.

**Прочитайте Инструкцию:** Перед применением данного изделия, прочитайте все инструкции по его использованию и технике безопасности.

**Сохраните Инструкцию:** Инструкции по использованию прибора и технике безопасности должны быть сохранены для применения в будущем.

**Учите Предупреждения:** Соблюдайте все предупреждения относительно прибора и инструкции по его использованию.

**Следуйте Инструкции:** Все рабочие режимы и инструкции по применению прибора должны соблюдаться.

**Чистка:** Отключайте прибор от источников электропитания перед чисткой. Не используйте жидкие очистители или аэрозоль. Для чистки изделия применяйте слегка влажную ткань.

**Приспособления:** Не используйте приспособления, не рекомендуемые изготовителем прибора, поскольку они могут причинить вред.

**Вода и Влажность:** Не используйте данный прибор вблизи воды.

**Вентиляция:** Щели и отверстия в корпусе прибора предусмотрены для вентиляции, обеспечения надежности работы и защиты его от перегрева. Они не должны быть заблокированы или закрыты, как, например, при размещении изделия на кровати, диване или другой подобной поверхности. Если не обеспечивается надлежащая вентиляция прибора, то не следует размещать его в закрытом пространстве, типа книжного шкафа или стойки.

**Источники Питания:** Этот прибор должен использовать только тот источник питания, который обозначен на маркировочной наклейке. Если Вы не уверены относительно типа электропитания в Вашем доме, проконсультируйтесь с Вашей местной энергетической компанией.

**Заземление и Поляризация:** Данный прибор может быть оборудован поляризованным штепселем 9штырьковым, имеющий одну пластину, шире другой). Этот штырь войдет в розетку только одним способом, обеспечивая таким образом безопасность. Если Вы не можете вставить штырь полностью в розетку, то попробуйте перевернуть его. Если штырь все же не входит в розетку, обратитесь к электрику, чтобы заменить розетку. Не наносите вреда безопасности поляризованного штыря.

**Защита Шнура Электропитания:** Шнуры электропитания должны быть размещены так, чтобы они не находились на проходах, не зажимались предметами, поставленными на них или около них. Будьте особенно внимательны к шнурам со штепсельными вилками, удобству расположения штепсельных розеток и месту, где шнур выходит из прибора.

**Перегрузка:** Не перегружайте штепсельные розетки и шнуры удлинителя, поскольку это может быть связано с риском возникновения электрического удара.

**Предмет и Жидкости:** Никогда не проталкивайте предметы внутрь прибора через отверстия, так как они могут касаться мест опасного напряжения, и это способно привести к пожару или удару током. Никогда не разливайте какую-либо жидкость на прибор.

**Обслуживание:** Не пытайтесь самостоятельно осуществлять техническое обслуживание данного прибора посредством открывания или удаления покрытий. Это может подвергнуть Вас воздействию опасного напряжения или другой угрозе. Для проведения технического обслуживания изделия обратитесь к квалифицированному персоналу.

**Температурный Режим:** Данный прибор должен быть расположен вдали от источников высокой температуры типа радиаторов, печей и других аппаратов (включая усилители), которые выделяют чрезмерно высокую температуру.

**Нерабочие Периоды:** Шнур питания должен быть выключен из розетки, когда прибор не используется длительный период времени.

**Устранение неисправностей:** Данный прибор должен обслуживаться квалифицированным персоналом когда:

- А) Повреждены шнур электропитания или штепсельная вилка; или
- И) На прибор упали предметы или на него была пролита жидкость; или
- С) Изделие попало под дождь; или
- В) Прибор ведет себя не обычно или заметно изменился звуковой эффект; или
- У) Изделие упало или внутренние его части повреждены.

А) Если прибор не работает нормально в соответствии с действующими инструкциями.

### АУДИО СИСТЕМА MIRAGE® NANOSAT®

Пожалуйста, выберите время, чтобы прочитать все инструкции, содержащиеся в этом Руководстве, чтобы удостовериться, что Ваша система установлена должным образом и настроена для оптимального звукового воспроизведения. Пожалуйста, сохраните картонную упаковку и упаковочные материалы для изделий фирмы MIRAGE, чтобы защитить его в случае необходимости отправки в Сервис Центр для ремонта. Изделие, которое получило повреждение при доставке в Сервис Центр, если оно не было упаковано в оригинальную упаковку, будет отремонтировано, восстановлено и правильно упаковано для обратной доставки, за счет владельца изделия.

## ВВЕДЕНИЕ

Поздравляем Вас с приобретением новой серии акустической системы фирмы MIRAGE. Самые лучшие компоненты и материалы, использованные при производстве изделия в соответствии с заводскими стандартами, уточненная технология производства и проверки, обеспечивают исключительное качество воспроизведения динамиков, стоимостью во много раз выше цены этой акустической системы. Этот подход к разработке акустической системы фирмы MIRAGE в результате привел к значительному улучшению дизайна, а особенно воспроизведения и эстетики.

### Аудио Система NANOSAT

Главной целью этой серии является производство продукта с наиболее натуральным и точным воспроизведением звука, который совмещался бы с работой домашнего театра. Это было достигнуто посредством использования запатентованной фирмой MIRAGE технологии OMNIPOLAR в 5 идентичных спутниках. Технология OMNIPOLAR производит такое же количество прямого и отраженного звука, как и большинство жизненных событий. Эта технология позволяет осуществлять наиболее реалистичное воспроизведение звука как музыкальными системами, так и домашним театром. Пять идентичных спутников для переднего, центрального и окружающего каналов гарантируют одинаковые характеристики тональности и тембра, создавая ощущение живого звука.

### Что такое OMNIPOLAR?

Технология OMNIPOLAR обладает огромным потенциалом создания эффекта реализма, используя естественную особенность комнаты отражать звука. Этот реализм достигается посредством создания идентичного соотношения прямого и отраженного звуков, существующего в природе, а именно 70% отраженного и 30% прямого звука. Обычные динамики могут продуцировать только 30% отраженного звука. Требуется дополнительный отраженный звук, продуцируемый динамиками OMNIPOLAR. Именно динамики OMNIPOLAR создают возможность получения опыта прослушивания объемного звука.

### Краткое Руководство для Установки

#### Рекомендованное Соединение для Систем Видин Випшефд-ВЕБВидин Зкщдщшс

1. В Домашнем Театре установите конфигурации 5 NANOSATs и NANOSUB используйте один NANOSAT для левого, правого и заднего правого каналов и один NANOSUB. Посмотрите диаграммы 4 и 5.
2. Соедините все 5 спутников посредством провода динамика с соответствующими им выходом динамика на задней стороне усилителя приемника. Убедитесь в соответствии полярности проводов. Соедините провод динамика от положительного (КРАСНЫЙ/Э0 терминала на приемнике усилителя к положительному (КРАСНЫЙ/Э) терминалу на спутнике. Соедините отрицательный (ЧЕРНЫЙ/-) терминал на приемнике усилителя с отрицательным (ЧЕРНЫЙ/-) терминалом на спутнике. Посмотрите Диаграмму 1.
3. Подсоедините сабвуфер от выхода Сабвуфера на задней стороне А/В приемника или процессора к входу на сабвуфере. Посмотрите диаграмму 6. Примечание: если ваш А/В приемник не снабжен выходом сабвуфера, используйте дополнительный набор проводов динамика. Соедините выходы приемников вашего левого и правого переднего динамика с входами Высокого Уровня на задней стороне сабвуфера. Посмотрите диаграмму 6.
4. Фирма MIRAGE рекомендует использовать малую установку при регулировании басов, установленных для всех динамиков в вашей Dolby Digital аудио системе.
5. Фирма MIRAGE рекомендует устанавливать регулировку басов скщльщщмук на вашем А/В приемнике или процессоре 120 Гц 9или насколько это возможно максимально близко к 120 Гц(7). Если ваш ФИМ приемник не имеет регулируемого crossover, пожалуйста, перейдите к следующему этапу.
6. Сбалансируйте выход звука от динамика, используя модель теста умеренного шума, генерируемого вашим А/В приемником или процессором, регулирующим систему. Таким образом все динамики продуцируют одинаковый уровень выхода звука.
7. Когда установлен уровень вашего сабвуфера, убедитесь что регулирование вашего А/В приемника или процессора осталось

# РУКОВОДСТВО ПО ЭКСПЛУАТАЦИИ

близко к минимальному, насколько это возможно. Повышение или снижение напряжения на выходе сабвуфера вашего A/V приемника или процессора могут продуцировать бедный по качеству звук. Вместо этого для хорошего звучания используйте контроль звука на задней стороне NANOSub. Теперь вы готовы наслаждаться вашей Аудио Системой MIRAGE NANOSAT.

## Всесторонние инструкции

### Возможность Установки на Подставке

Акустическая система предоставляет огромный выбор инсталляционных опций для интеграции в любом дизайне комнаты. Нижняя часть NANOSAT спроектирована так, чтобы крепко прикрепляться к стойке MS-STB-1, которую можно приобрести дополнительно. Пожалуйста, обратитесь к руководству для владельца MS-STB-1 с целью получения более детальных инструкций.

### Возможность Установки на Верхней Части Стены

Для инсталляции на верхней части стены NANOSAT оснащен специальным кронштейном, который может использоваться для безопасного крепления динамика к вертикальной поверхности. Кронштейн доставляется уже прикрепленным к динамику.

Осторожно вкрутите шуруп #8 в стойку стены, оставив не вкрученным примерно 1/4 дюйма шурупа. После этого установите NANOSAT примерно так, как показано на картинке. Примечание: Неверное закрепление шурупа в безопасном месте на стене может привести к поломке системы или травме. Посмотрите Диаграмму 2.

Когда динамик поднят на высоту более 6 футов, расположите NANOSAT в вертикальной позиции. Введите головку шурупа в широкую часть выреза в креплении и опустите NANOSAT немного вниз до тех пор пока он не сядет в фиксированную позицию. Посмотрите Диаграмму 2,3. Динамик также может быть наклонен посредством легкого расшатывания шурупа на нижней части NANOSAT и поворота динамика в необходимую позицию.

## NANO CC

1. Выберите желаемую позицию крепления. Если это возможно, найдите расположение на стене, которое позволяет закрепить NANO CC непосредственно на стойке стены. Прикрепите образец для крепления (находится в коробке) к желаемой позиции посредством использования клейкой ленты или маленькими гвоздями. (Диаграмма 6) ВАЖНО! Стрелочками на трафарете следует показать такие же направления как и на решетке. Если NANO CC крепится ниже 6 футов, решетка должна быть направлена вверх, следовательно стрелки на трафарете следует также направить вверх. Если NANO CC крепится выше чем 6 футов, решетку следует направить вниз и подобные стрелки на трафарете так же следует направить вниз.

2. Используя инструмент "уровень", убедитесь, что трафарет прикреплен к стене строго на горизонтальном уровне. Крайне важно, чтобы трафарет был точно на горизонтальном уровне, так как ошибка на этой стадии в результате приведет к неровному возвышенному креплению NANO CC. (Диаграмма 7)

3. Начертите контур двух прямоугольных форм. Пометте маленький прямоугольник крестиком. Он нужен будет для наброска расположения проводов, которые рекомендуется убрать в стену. (Диаграмма 8)

4. После того как трафарет удален, используйте пилу для гипсокартоновой стены, чтобы вырезать маленький прямоугольник, помеченный крестиком. Обратите внимание, что этот шаг требуется только для того случая, когда провода будут проходить внутри стены. Если используется другая система проводки проводов, то этот шаг можно игнорировать. (Диаграмма 9)

5. Установите стеновой кронштейн в необходимую позицию. Использование соответствующих дюпелей для всех шурупов является неукоснительным требованием для безопасного крепления. Пожалуйста, имейте в виду, что шурупы и дюпеля не включены в комплект NANO CC.

6. Проведите провода через вырезанное отверстие (Диаграмма 11)

7. Подсоедините провода к соответствующей винтовой клемме на задней стороне NANO CC. ВАЖНО: Соедините провод динамика от положительного (Красный +) терминала на усилителе к положительному (Красный +) терминалу на динамике. Соедините отрицательный (Черный -) терминал на усилителе к отрицательному (Черному -) терминалу на динамике.

## Расположение Динамика

Акустическая система серии MIRAGE NANOSAT спроектирована для высокого исполнения при широком многообразии установки. Напомним только несколько полезных советов, которые могут содействовать максимальному воспроизведению звука и вашему наслаждению.

### Левый и Правый Каналы

Главное условие для местоположения динамиков это установка их на расстоянии от слушателя в 1.5 раз дальше, чем расстояние между динамиками. Например, если идеальное расстояние между громкоговорителями минимум 6 feet (183 cm), следовательно лучшее расположение динамиков от слушателя было бы 9 feet (274 cm). Идеальная высота расположения динамика приблизительно на уровне уха, когда слушатель находится в позиции сидя. Это может быть достигнуто посредством рекомендуемой подставки MS-STB-1.

### Центральный Канал

Предполагается что центральный канал воспроизводит примерно 60% звуковой дорожки, большинство из которых диалоги. Чтобы сохранить эффект голоса, идущего от рта актера, рекомендуется располагать NANOSAT в центре по середине между левым и правым OMNI динамиками и размещать сверху или снизу от телевизора.

### Окружающий Канал

Когда используется NANOSAT как окружающий динамик, он должен быть расположен рядом, немного впереди или сзади основного места прослушивания. Главная рекомендация состоит в том, что высота должна быть примерно 6 футов.

### Установка в Книжном Шкафу или Мебельной Стенке

Малый размер и OMNIPOLAR рассеивание многостороннего NANOSAT позволяет разместить их достаточно легко в любом месте, в книжном шкафу. Если вы предпочитаете расположить динамик в книжном шкафу, прикрепите предусмотренную изоляционную прокладку к нижней части динамика для того, чтобы помочь изолировать динамик от полки и устранить любое возникновение резонанса. Для того чтобы потенциал рассеивания Omnipolar был максимальным, поставьте динамик как можно ближе к передней части шкафа.

## Соединения

Динамики серии Mirage NANOSAT снабжены винтовыми клеммами высокого качества, которые позволяют использовать соединение типа банан, паук, а также неизолированное соединение. Подсоединение провод динамика от положительного терминала на усилителе (Красный +) к положительному терминалу на динамике (Красный +). Соедините отрицательный терминал (Черный -) на усилителе с негативным терминалом (Черный -) на динамике. Посмотрите Диаграмму 1

## Расположение Сабвуфера

### Расположение

Начните с расположения сабвуфера около угла в передней части комнаты. Это позволит продуцировать максимальный выход басов. П посредством перемещения сабвуфера от угла комнаты, вы сможете найти позицию, в которой басы будут звучать максимально, но без гулкости. Примечание: очень важно оставить примерно 4 дюйма (10 cm) пустого пространства между сабвуфером и стенами или мебелью комнаты.

### Соединения

1. Если вы используете цифровой приемник, подсоедините сабвуфер, применив кабель RCA с двумя входящими штекерами, соедините выход перед усилителем приемника сабвуфера с входом RCA сабвуфера.  
2. Если приемник не имеет RCA выхода, соедините провод динамика от переднего левого и правого выходов к соответствующим левому и правому входам сабвуфера. Обратите особое внимание на полярность терминалов. Будьте уверены, что Красный (+) соединен с Красным (+) терминалом и Черный (-) соединен с Черным (-) терминалом.

## ГАРАНТИЯ ВНЕ СОЕДИНЕННЫХ ШТАТОВ

Вне Северной Америки, гарантия может быть изменена, чтобы соответствовать местным законам. Обратитесь к Вашему местному дилеру фирмы MIRAGE® относительно детальной информации по ОГРАНИЧЕНИЮ ГАРАНТИЙ в вашей стране.

## ГАРАНТИЯ ДЛЯ СОЕДИНЕННЫХ ШТАТОВ И КАНАДЫ

Пожалуйста, посмотрите гарантийный документ на обратной стороне.



Мигающий светящийся значок со стрелкой-молнией внутри равностороннего треугольника предназначен для того, чтобы предупредить пользователя об опасности непосредственной близости неизолированного [опасного напряжения] внутри замкнутого пространства прибора. Это напряжение может быть достаточной величины, чтобы создавать угрозу электрического удара для людей.



Восклицательный знак внутри равностороннего треугольника предназначен для того, чтобы предупредить пользователя о наличии важных инструкций, касающихся осмотра, текущего ремонта и технического обслуживания прибора, описанных в его сопроводительных документах.

Diagram 1

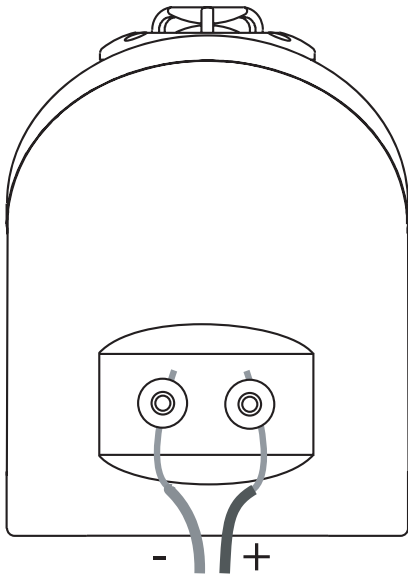

Diagram 3

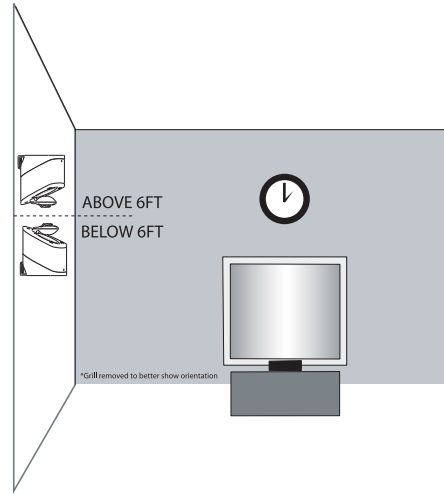
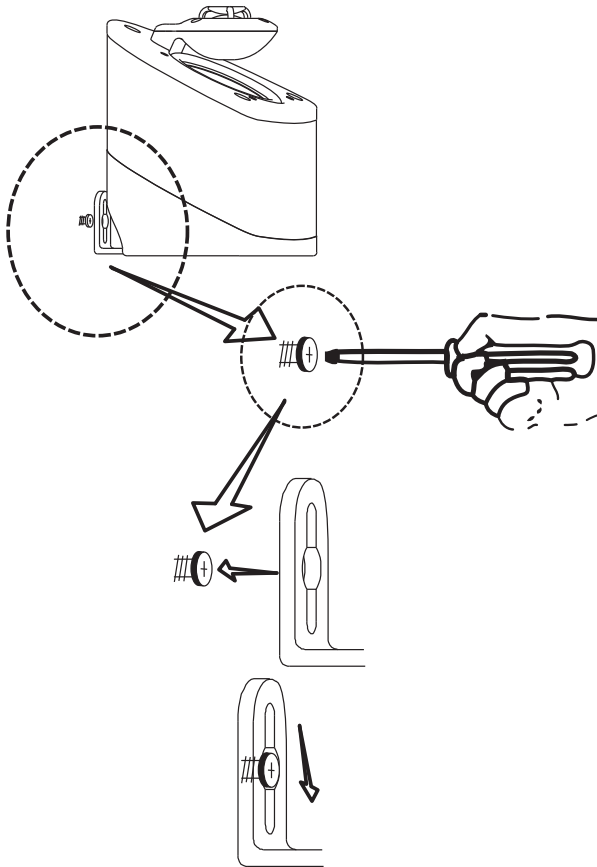
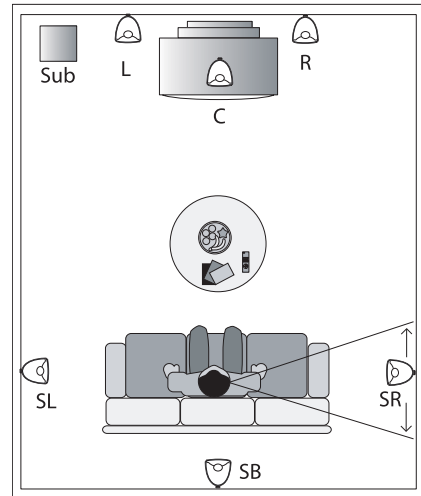

Diagram 4

Diagram 2



6.1 Setup



# DIAGRAMS

Diagram 5

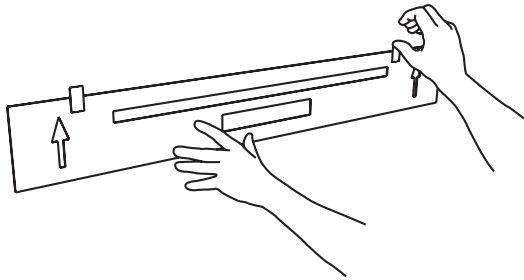

Diagram 8

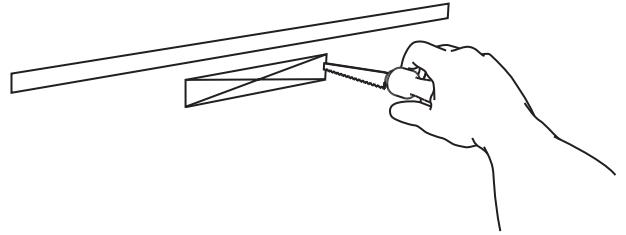

Diagram 6

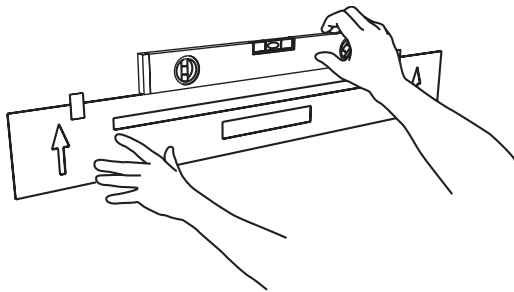

Diagram 9

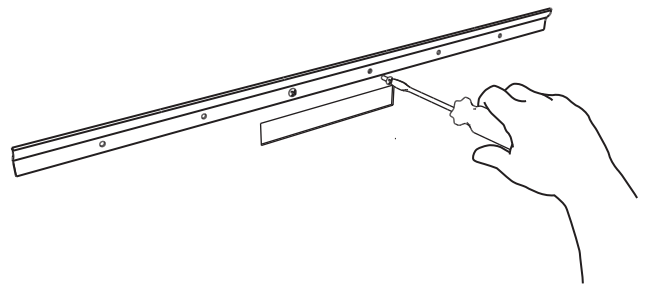

Diagram 7

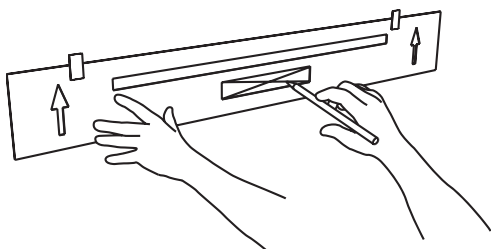

Diagram 10

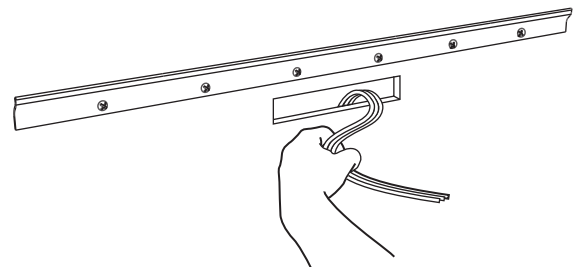

Diagram 11

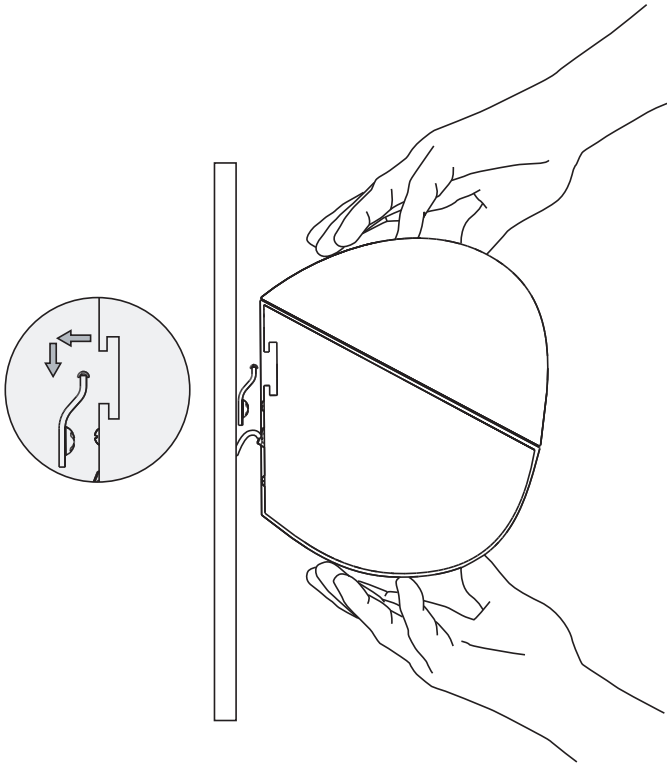

Diagram 13

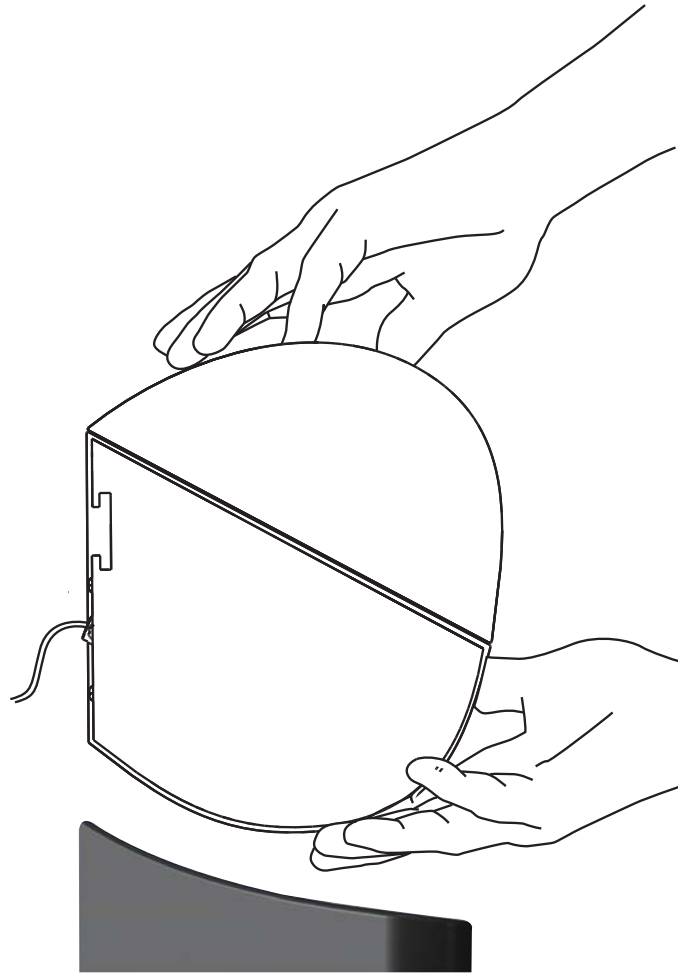
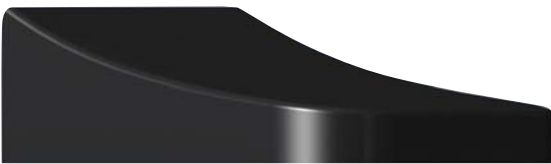
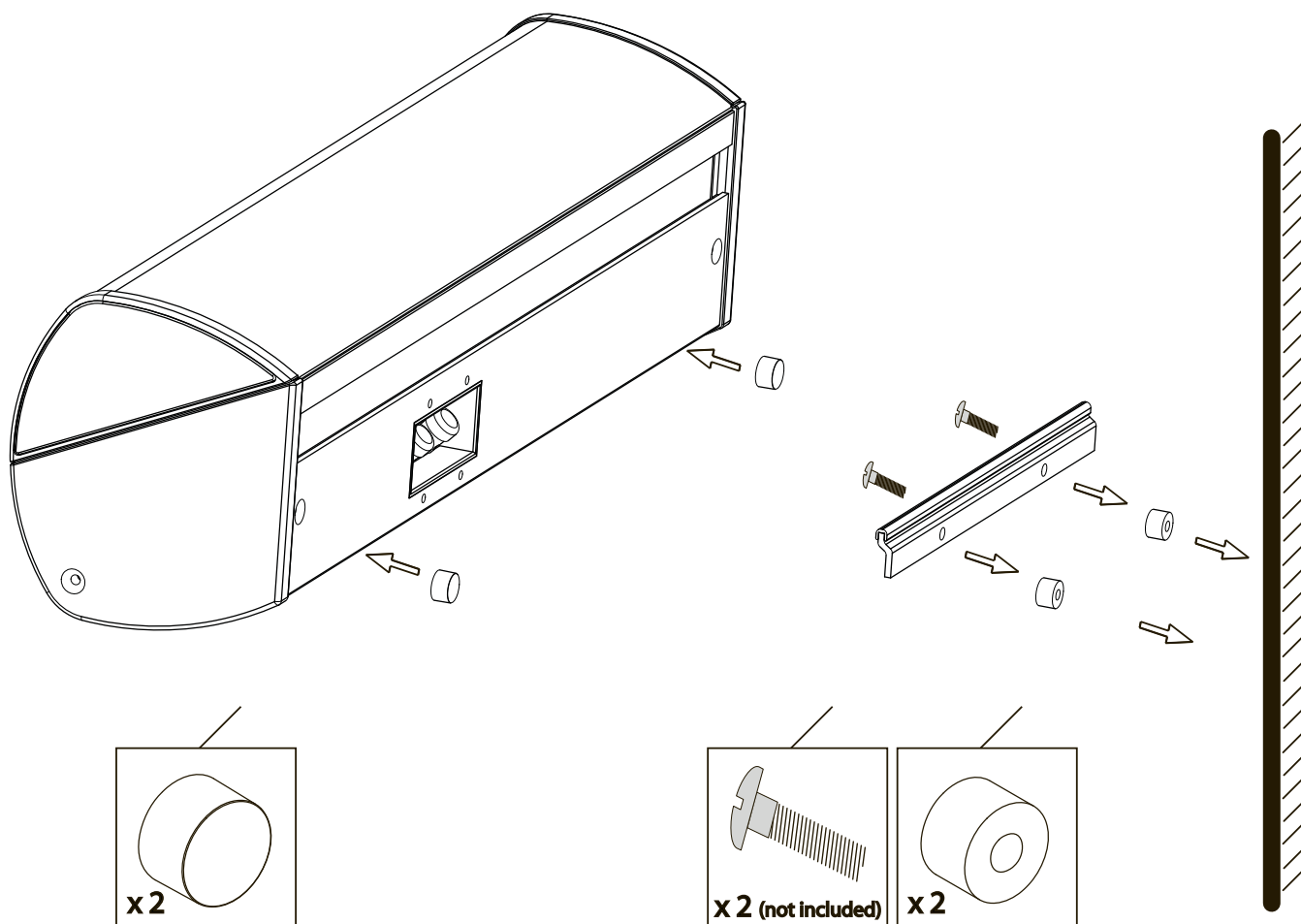

Diagram 12



OS<sup>3</sup>-CC Wall Spacer Kit Instructions: (optional)



# WARRANTY

## LIMITED WARRANTY POLICY IN THE UNITED STATES AND CANADA

MIRAGE warrants this product to the retail purchaser against any failure resulting from original manufacturing defects in work-manship or materials.

The warranty is in effect for a period of:

- 1) for the Speaker Section, five (5) years, and
- 2) for the Amplifier Section, one (1) year, from date of purchase by the original owner from an authorized MIRAGE dealer, and is valid only if the original dated bill of sale is presented when service is required. The warranty does not cover damage caused during shipment, by accident, misuse, abuse, neglect, unauthorized product modification, failure to follow the instructions outlined in the owner's manual, failure to perform routine maintenance, damage resulting from unauthorized repairs or claims based upon misrepresentations of the warranty by the seller.

## WARRANTY SERVICE

If you require service for your MIRAGE speaker(s) at any time during the warranty period, please contact:

- 1) the dealer from whom you purchased the product(s),
- 2) MIRAGE, a division of Klipsch Group Inc. 3502 Woodview Trace, Indianapolis, IN 46268 Tel: 866-428-2122
- 3) Additional service centers can be found by checking the MIRAGE website: [www.miragespeakers.com](http://www.miragespeakers.com) or, by calling the above number. You will be responsible for transporting the speakers in adequate packaging to protect them from damage in transit and for the shipping costs to an authorized MIRAGE service center or to MIRAGE. The MIRAGE Warranty is limited to repair or replacement of MIRAGE products. It does not cover any incidental or consequential damage of any kind. If the provisions in any advertisement, packing cartons or literature differ from those specified in this warranty, the terms of the Limited Warranty prevail.

# GARANTIE

## GARANTIE AUX ÉTATS-UNIS ET AU CANADA

La société MIRAGE garantit cet appareil contre toute défectuosité attribuable aux pièces d'origine et à la main-d'oeuvre.

Cette garantie est valide pendant une période de :

- 1) cinq (5) ans sur la section haut-parleurs ;
- 2) un (1) an sur la section amplificateur à partir de la date d'achat auprès d'un revendeur MIRAGE agréé ; la garantie ne sera honorée que sur présentation d'une pièce justificative de la date d'achat. La garantie ne couvre aucun dommage subi pendant le transport ou imputable à un accident, à une utilisation impropre ou abusive, à la négligence, à une modification non autorisée, à la non-observance des instructions décrites dans le manuel de l'utilisateur ou des directives d'entretien, ni aucun dommage subi par suite de réparations non autorisées ou de réclamations fondées sur une mauvaise interprétation des conditions de la présente garantie par le revendeur.

## SERVICE SOUS GARANTIE

Dans l'éventualité où une réparation deviendrait nécessaire pendant la période de couverture de la garantie, communiquez avec :

- 1) le revendeur auprès de qui l'appareil a été acheté,
- 2) MIRAGE, Klipsch Group Inc. 3502 Woodview Trace, Indianapolis, IN 46268 Tel: 866-428-2122
- 3) Pour connaître l'adresse de tous nos centres de service, consultez le site Web de MIRAGE à [www.miragespeakers.com](http://www.miragespeakers.com) ou composez le numéro indiqué plus haut. Le propriétaire de l'appareil est responsable de son emballage et de tous frais d'expédition à un centre de service MIRAGE agréé ou à MIRAGE. La garantie est limitée à la réparation ou au remplacement des appareils fabriqués et distribués par MIRAGE. Elle ne couvre aucun dommage indirect ou consécutif de quelque nature que ce soit. Si les conditions accompagnant toute publicité, emballage ou documentation divergent de celles de la présente garantie, les conditions de la présente garantie prévaudront.